

Dell EMC XC740xd Serisi Hiper Yakınsamalı Cihazlar

Kurulum ve Servis El Kitabı

Notlar, dikkat edilecek noktalar ve uyarılar

NOT: NOT, ürününüzü daha iyi kullanmanıza yardımcı olacak önemli bilgiler sağlar.

DİKKAT: DİKKAT, donanımda olabilecek hasarları ya da veri kaybını belirtir ve bu sorunun nasıl önleneceğini anlatır.

UYARI: UYARI, meydana gelebilecek olası maddi hasar, kişisel yaralanma veya ölüm tehlikesi anlamına gelir.

Telif Hakkı © 2017 Dell Inc. veya bağlı kuruluşları. Tüm hakları saklıdır. Dell, EMC ve diğer ticari markalar, Dell Inc. veya bağlı kuruluşlarının ticari markalarıdır. Diğer ticari markalar ilgili sahiplerinin ticari markaları olabilir.

| | |
|---|-----------|
| 1 Genel..... | 8 |
| Sistemin önden görünümü..... | 8 |
| Sol kontrol paneli görünümü..... | 9 |
| Sağ kontrol paneli görünümü..... | 12 |
| Sistemin arkadan görünümü..... | 14 |
| NIC gösterge kodları..... | 15 |
| Güç kaynağı ünitesi gösterge kodları..... | 15 |
| Sabit sürücü gösterge kodları..... | 17 |
| LCD paneli..... | 18 |
| Ana ekranı görüntüleme..... | 19 |
| Kurulum menüsü..... | 20 |
| Görüntüleme menüsü..... | 20 |
| Sisteminizin Servis Etiketini bulma..... | 20 |
| 2 Dokümantasyon kaynakları..... | 22 |
| 3 Teknik özellikler..... | 23 |
| Sistem boyutları..... | 23 |
| Kasa ağırlığı..... | 24 |
| İşlemci özellikleri..... | 24 |
| PSU teknik özellikleri..... | 25 |
| Sistem pili özellikleri..... | 25 |
| Genişletme veri yolu özellikleri..... | 25 |
| Bellek özellikleri..... | 26 |
| Depolama denetleyicisi özellikleri..... | 26 |
| Sürücü özellikleri..... | 26 |
| Sabit sürücüler..... | 26 |
| Bağlantı noktaları ve konektörlerin özellikleri..... | 27 |
| USB bağlantı noktaları..... | 27 |
| NIC bağlantı noktaları..... | 27 |
| VGA bağlantı noktaları..... | 27 |
| Seri bağlantı konektörü..... | 27 |
| IDSDM/vFlash kartı..... | 27 |
| Video özellikleri..... | 28 |
| Çevre özellikleri..... | 28 |
| Standart çalışma sıcaklığı..... | 29 |
| Genişletilmiş çalışma sıcaklığı..... | 30 |
| Partikül ve gaz kirliliği teknik özellikleri..... | 31 |
| 4 Başlangıç sistem kurulumu ve yapılandırması..... | 33 |
| sistem kurulumu..... | 33 |
| iDRAC yapılandırması..... | 33 |

| | |
|--|-----------|
| iDRAC IP adresini ayarlama seçenekleri..... | 33 |
| iDRAC'de Oturum Açma..... | 34 |
| Ürün yazılımı ve sürücülerini indirme yöntemleri..... | 34 |
| Sürücüler ve belgenin indirilmesi..... | 34 |
| 5 İşletim öncesi sistem yönetimi uygulamaları..... | 35 |
| İşletim sistemi öncesi uygulamalarını yönetme seçenekleri..... | 35 |
| Sistem Kurulumu..... | 35 |
| Sistem Kurulumunu Görüntüleme..... | 35 |
| Sistem Kurulumu detayları..... | 36 |
| System BIOS..... | 36 |
| iDRAC Ayarları yardımcı programı..... | 56 |
| Aygıt Ayarları..... | 56 |
| Dell Hayat Döngüsü Denetleyicisi..... | 56 |
| Katıştırılmış sistem yönetimi..... | 57 |
| Önyükleme Yöneticisi..... | 57 |
| Önyükleme Yöneticisini Görüntüleme..... | 57 |
| Önyükleme Yöneticisi ana menüsü..... | 57 |
| Tek çekim BIOS önyükleme menüsü..... | 58 |
| Sistem Yardımcı Programları..... | 58 |
| PXE önyükleme..... | 58 |
| 6 sistem bileşenlerini takma ve çıkarma..... | 59 |
| Güvenlik yönergeleri..... | 59 |
| sistem içinde çalışmaya başlamadan önce..... | 60 |
| sistem içinde çalıştıktan sonra..... | 60 |
| Önerilen araçlar..... | 60 |
| İsteğe bağlı ön çerçeve..... | 61 |
| İsteğe bağlı ön çerçeveyi çıkarma..... | 61 |
| İsteğe bağlı ön çerçeveyi takma..... | 61 |
| Sistem kapağı..... | 62 |
| Sistem Kapağını Çıkarma..... | 62 |
| sistem kapağını takma..... | 63 |
| Arka kapağı..... | 64 |
| Arka panel kapağını çıkarma..... | 64 |
| Arka panel kapağını takma..... | 65 |
| sistem içi..... | 66 |
| Hava örtüsü..... | 67 |
| Hava örtüsünü çıkarma..... | 68 |
| Hava örtüsünü takma..... | 68 |
| Soğutma fanı aksamı..... | 69 |
| Soğutma fanı aksamını çıkarma..... | 69 |
| Soğutma fanı aksamını takma..... | 70 |
| Soğutma fanları..... | 71 |
| Soğutma Fanını Çıkarma..... | 71 |
| Soğutma fanını takma..... | 72 |

| | |
|---|-----|
| İzinsiz giriş önleme anahtarı..... | 73 |
| İzinsiz giriş önleme anahtarını çıkarma..... | 73 |
| İzinsiz giriş önleme anahtarını takma..... | 74 |
| Sabit sürücüler..... | 75 |
| Sabit sürücü kapağı çıkarma..... | 75 |
| Sabit sürücü kapağı takma..... | 76 |
| Çalışırken takılabilir sabit sürücünün çıkarılması..... | 76 |
| Çalışır durumda değiştirilebilir sabit sürücüyü takma..... | 77 |
| Sabit sürücüyü sabit sürücü taşıyıcısından çıkarma..... | 78 |
| Sabit sürücüyü sabit sürücü taşıyıcısına takma..... | 79 |
| Sistem belleği..... | 80 |
| Genel bellek modülü montaj yönergeleri..... | 81 |
| Moda Özel Yönergeler..... | 82 |
| Bellek modülünü çıkarma..... | 83 |
| Bellek modülünü takma..... | 84 |
| İşlemciler ve ısı emiciler..... | 85 |
| İşlemci ve ısı emici modülü çıkarma..... | 85 |
| İşlemciyi işlemci ısı emicisi modülünden çıkarma..... | 87 |
| İşlemciyi bir işlemci ve ısı emici modülüne takma..... | 88 |
| İşlemci ve ısı emici modülü takma..... | 90 |
| Genişletme kartları ve genişletme kartı yükselticileri..... | 92 |
| Genişletme kartı takma yönergeleri..... | 92 |
| PCIe kart tutucu mandalının açılması ve kapatılması..... | 93 |
| Genişletme kartını genişletme kartı yükselticisinden çıkarma..... | 95 |
| Genişletme kartını genişletme kartı yükselticisine takma..... | 97 |
| Genişletme kartı yükselticisi 1'i çıkarma..... | 98 |
| Genişletme kartı yükselticisi 1'i takma..... | 98 |
| Genişletme kartı yükselticisi 2'yi çıkarma..... | 99 |
| Genişletme kartı yükselticisi 2'yi takma..... | 100 |
| Genişletme kartı yükselticisi 3'ü çıkarma..... | 101 |
| Genişletme kartı yükselticisi 3'ü takma..... | 102 |
| IDSDM/vFlash kartı..... | 103 |
| Mikro SD kartını çıkarma..... | 103 |
| Mikro SD kartını takma..... | 104 |
| IDSDM kartını çıkarma..... | 104 |
| IDSDM kartını takma..... | 105 |
| Ağ ek kartı..... | 106 |
| Ağ ek kartını çıkarma..... | 106 |
| Ağ ek kartını takma..... | 107 |
| Sabit sürücü arka paneli..... | 108 |
| Sabit sürücü arka panel konektörleri..... | 109 |
| Sabit sürücü arka panelini çıkarma..... | 110 |
| Sabit sürücü arka panelini takma..... | 110 |
| Sistem pili..... | 111 |
| Sistem pilini değiştirme..... | 111 |

| | |
|---|------------|
| Güç kaynağı birimleri..... | 112 |
| Bir güç kaynağı ünitesini çıkarma..... | 113 |
| Bir güç kaynağı ünitesini takma..... | 113 |
| Bir DC güç kaynağı için kablo talimatları..... | 114 |
| Emniyet topraklama telinin takılması ve bağlanması..... | 115 |
| DC giriş gücü kablolarını takma..... | 115 |
| Sistem kartı..... | 116 |
| Sistem kartını çıkarma..... | 116 |
| Sistem kartını takma..... | 117 |
| Güvenilir Platform Modülü..... | 118 |
| Güvenilir Platform Modülünü Kurma..... | 119 |
| TXT kullanıcılar için TPM 1.2'yi başlatma..... | 119 |
| TXT kullanıcılar için TPM 2.0'yi başlatma..... | 120 |
| Kontrol paneli..... | 120 |
| Sol kontrol panelini çıkarma..... | 120 |
| Sol kontrol panelini takma..... | 121 |
| Sağ kontrol panelini çıkarma..... | 122 |
| Sağ kontrol panelini takma..... | 123 |
| 7 Sistem Tanılamayı Kullanma..... | 125 |
| Dell Yerleşik Sistem Tanılamaları..... | 125 |
| Önyükleme Yöneticisinden Yerleşik Sistem Tanılamalarını Çalıştırma..... | 125 |
| Dell Hayat Döngüsü Denetleyicisinden Yerleşik Sistem Tanılamalarını Çalıştırma..... | 125 |
| Sistem tanılama kontrolleri..... | 126 |
| 8 Atlama Telleri ve konektörler..... | 127 |
| Sistem kartı atlama telleri ve konektörleri..... | 128 |
| Sistem Kartı Anahtar Ayarları..... | 129 |
| Unutulan şifreyi devre dışı bırakma..... | 130 |
| 9 Yardım alma..... | 131 |
| Dell EMC ile iletişime geçme..... | 131 |
| Belge geri bildirimini..... | 131 |
| Sistem bilgilerine QRL kullanarak erişim..... | 132 |
| Hızlı Kaynak Bulucu..... | 132 |
| SupportAssist ile otomatik destek alma..... | 132 |
| Ek A: BOSS kartı..... | 133 |
| BOSS kartına giriş..... | 133 |
| Desteklenen işletim sistemleri..... | 133 |
| Desteklenen XC Serisi sistemler..... | 133 |
| BOSS kartı özellikleri..... | 134 |
| Yabancı İçerik Aktarma..... | 134 |
| SMART Bilgileri..... | 134 |
| Otomatik Yeniden Oluşturma..... | 134 |
| BOSS kartını takma..... | 134 |
| BOSS kartını çıkarma..... | 135 |

| | |
|---|-----|
| BOSS kartını takma..... | 137 |
| Sürücü kurulumu..... | 138 |
| BOSS sorun giderme..... | 138 |
| Fiziksel diskler işletim sistemi tarafından görülmüyor..... | 138 |
| Sanal disk işletim sistemi tarafından görülmüyor..... | 139 |
| Sürücü değiştirme..... | 139 |
| Denetleyici değiştirme..... | 139 |
| Denetleyici arızası..... | 139 |
| Yuva 1'de M.2'ye önyükleme yapılamıyor..... | 140 |
| CLI özellikleri çalıştırıldıklarında desteklenmediklerini belirtiyor..... | 140 |

Genel

Dell EMCXC740xd SerisiHyper-YakınsamalıSistem maksimum olarak aşağıdakileri destekleyen bir 2U raf sistemidir:

- İki adet Intel Xeon ölçeklenebilir işlemci ailesi işlemcileri
- 1536 GB'a kadar bellek destekleyen 24 DIMM yuvası
- İki adet AC veya DC güç kaynağı ünitesi
- 24 adet SAS, SATA, Nearline SAS sabit sürücüler ya da SSD ve en fazla 12 NVMe sürücü. Desteklenen sürücüler hakkında daha fazla bilgi için Dell.com/XCseriesmanuals adresindeki Destek Matrisi'ne bakın.

Konular:

- Sistemin önden görünümü
- Sistemin arkadan görünümü
- Sabit sürücü gösterge kodları
- LCD paneli
- Sisteminizin Servis Etiketini bulma

Sistemin önden görünümü

Önden görünüm, sistemin önündeki özellikleri görüntüler.



Rakam 1. 12 x 2,5 inç sabit sürücü sisteminin önden görünümü



Rakam 2. 24 x 2,5 inç sabit sürücü sisteminin önden görünümü

Tablo 1. Sistemin önünde sunulan özellikler

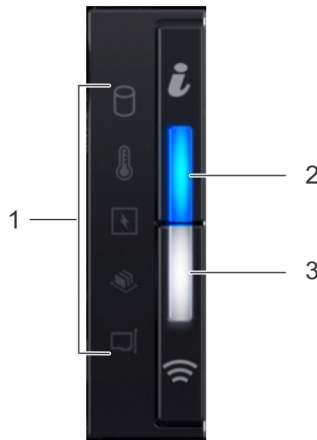

| Öge | Paneller ve yuvalar | Simge | Açıklama |
|-----|---------------------|-------|--|
| 1 | Sol kontrol paneli | Yok | Durum LED'i göstergeleri, sistem sağlığı, sistem kimliği ve gösterge kodlarını içerir. |
| 2 | Sabit sürücüler | Yok | Desteklenen sürücülerini sisteminize takmanızla olarak tanır. Sürücüler hakkında daha fazla bilgi için Dell.com/XCseriesmanuals adresinde Support Matrix (Destek Matrisi) bölümüne göz atın. |
| 3 | Sağ kontrol paneli | Yok | Güç düğmesi, VGA bağlantı noktası, iDRAC Direct mikro USB bağlantı noktası ve iki USB 2.0 bağlantı noktası içerir. |
| 4 | Bilgi etiketi | Yok | Bilgi Etiketi; Hizmet Etiketi, NIC, MAC adresi vb. gibi sistem bilgilerini içeren bir etiketli paneldir. iDRAC'a güvenli varsayılan erişim seçeneğini seçtiyseniz, Bilgi etiketi iDRAC güvenli varsayılan parolasını da içerir. |

Sol kontrol paneli görünümü



Rakam 3. Sol kontrol paneli görünümü

Tablo 2. Sol kontrol paneli özellikleri



| Öge | Gösterge, düğme veya konektör | Simge | Açıklama |
|-----|---|---|--|
| 1 | Durum LED'i göstergeleri | Yok | sistem durumunu belirtir. Daha fazla bilgi için, bkz. Durum LED'i göstergeleri . |
| 2 | Sistem sağlığı ve sistem kimliği göstergesi |  | Sistem sağlık durumunu gösterir. Daha fazla bilgi için, bkz. Sistem sağlığı ve sistem kimliği gösterge kodları . |
| 3 | iDRAC Quick Sync 2 kablosuz göstergesi (isteğe bağlı) |  | iDRAC Quick Sync 2 kablosuz seçeneğinin etkinleştirilip etkinleştirilmediğini belirtir. Quick Sync 2 özelliği, sistemin mobil cihazlar kullanılarak yönetilmesini sağlar. Bu özellik, donanım/bellenim envanterini ve sistemde sorun gidermede kullanılacak çeşitli sistem düzeyinde tanılama/hata bilgilerini toplar. Sistem envanterine, Dell Yaşam Döngüsü Denetleyicisi günlüklerine veya sistem günlüklerine, sistem sağlık durumuna erişebilir ve aynı zamanda iDRAC, BIOS ve ağ parametrelerini yapılandırabilirsiniz. Ayrıca, desteklenen bir mobil cihazdaki Sanal Ağ Hesaplama (VNC) görüntüleyicisini ve sanal Çekirdek tabanlı Sanal Makineyi (KVM) başlatabilirsiniz. Daha fazla bilgi için, Dell.com/idracmanuals adresindeki Tümleşik Dell Uzaktan Erişim Denetleyicisi Kullanıcı Kılavuzuna bakın. |



Durum LED'i göstergeleri

NOT: Sistem kapalı olduğunda durum LED'i göstergeleri yanmaz. Sistemi başlatmak için, çalışan bir güç kaynağına takın ve güç düğmesine basın.

NOT: Durum LED'i göstergeleri her zaman kapalıdır ve herhangi bir hata oluşursa sadece sabit yanan sarıya döner.

Tablo 3. Durumu LED'i göstergeleri ve açıklamaları

| Simge | Açıklama | Koşul | Düzeltilici eylem |
|---|-----------------------|---|---|
|  | Sabit disk göstergesi | Bir sabit sürücü hatası varsa, gösterge sabit sarı renkte yanar. | <ul style="list-style-type: none">Sürücüde bir hata olup olmadığını belirlemek için Sistem Olay Günlüğü'ne bakın.Uygun Çevrimiçi Tanılama sınavmasını çalıştırın. Sistemi yeniden başlatın ve yerleşik tanılama (ePSA) çalıştırın. |
|  | Sıcaklık göstergesi | Sistem termal bir hata yaşarsa (örneğin, aralık dışı bir ortam sıcaklığı veya fan arızası) gösterge sabit sarı renkte yanar. | <p>Aşağıdaki koşullardan hiçbirinin meydana gelmediğinden emin olun:</p> <ul style="list-style-type: none">Bir soğutma fanı çıkarılmış veya arızalı.Sistem kapağı, hava örtüsü, EMI filtre paneli, bellek modülü kapağı veya arka dolgu desteğinin çıkarılmış olması.Ortam sıcaklığının çok yüksek olması.Harici hava çıkışının önünün kapalı olması. <p>Sorun devam ederse, bkz. Yardım Alma.</p> |
|  | Elektrik göstergesi | Sistem bir elektrik hatası yaşarsa (örneğin, aralık dışında voltaj veya arızalı güç kaynağı birimi veya voltaj regülatörü), gösterge sabit sarı renkte yanar. | <p>Spesifik bir sorun için Sistem Olay Günlüğünü veya sistem mesajlarını kontrol edin. PSU ile ilgili bir sorundan kaynaklanıyorsa, PSU üzerindeki LED'i kontrol edin. PSU'yu çıkartıp tekrar takın. Sorun devam ederse, bkz. Yardım alma.</p> |

| Simge | Açıklama | Koşul | Düzeltilici eylem |
|---|-------------------|---|--|
|  | Bellek göstergesi | Bir bellek hatası oluşursa gösterge sabit sarı renkte yanar. | Arızalı belleğin konumu için Sistem Olay Günlüğünü veya sistem mesajlarını kontrol edin. Bellek modülünü çıkartıp tekrar takın. Sorun devam ederse, bkz. Yardım alma . |
|  | PCIe göstergesi | Bir PCIe kartı bir hata yaşarsa gösterge sabit sarı renkte yanar. | Sistemi yeniden başlatın. PCIe kartı için gerekli herhangi bir sürücüyü güncelleyin. Kartı yeniden takın. Sorun devam ederse, bkz. Yardım Alma . |

NOT: Desteklenen PCIe kartları hakkında daha fazla bilgi için, bkz. [genişletme kartı takma yönergeleri](#).

Sistem sağlığı ve sistem kimliği gösterge kodları

Sistem sağlığı ve sistem kimliği göstergesi, sisteminizin sol kontrol panelinde bulunur.



Rakam 4. Sistem sağlığı ve sistem kimliği göstergeleri

Tablo 4. Sistem sağlığı ve sistem kimliği gösterge kodları

| Sistem sağlığı ve sistem kimliği gösterge kodu | Koşul |
|--|---|
| Düz mavi | Sistemin açık olduğunu, sistemin sağlıklı olduğunu ve sistem kimliği modunun etkin olmadığını gösterir. Sistem kimliği moduna geçmek için sistem durumu ve sistem kimliği düğmesine basın. |
| Mavi yanıp sönüyor | Sistem kimliği modunun etkin olduğunu gösterir. Sistem sağlık moduna geçmek için sistem sağlığı ve sistem kimliği düğmesine basın. |
| Sabit sarı | Sistemin hata emniyetli moda olduğunu gösterir. Sorun devam ederse, bkz. Yardım alma . |
| Yanıp sönen turuncu | Sistemin bir arıza yaşadığını gösterir. Belirli bir hata mesajı için, sistem olay günlüğünü veya çerçevede varsa, LCD panelini kontrol edin. Hata mesajları hakkında daha fazla bilgi için, Dell.com/openmanagemanuals > <i>OpenManage yazılımı</i> bölümündeki Dell Olay ve Hata Mesajları Referans Kılavuzuna bakın. |

iDRAC Quick Sync 2 gösterge kodları

iDRAC Quick Sync 2 modülü (isteğe bağlı), sisteminizin sol kontrol panelinde bulunur.



Rakam 5. iDRAC Quick Sync 2 göstergeleri

Tablo 5. iDRAC Quick Sync 2 göstergeleri ve açıklamaları



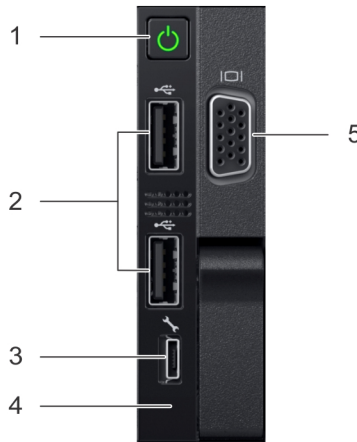

| iDRAC Quick Sync 2 gösterge kodu | Koşul | Düzeltilici eylem |
|--|---|---|
| Kapalı (varsayılan durum) | iDRAC Quick Sync 2 özelliğinin kapalı olduğunu gösterir. iDRAC Quick Sync 2 özelliğini açmak için iDRAC Quick Sync 2 düğmesine basın. | LED yanmıyorsa sol kontrol paneli esneme kablosunu çıkarıp takın ve tekrar kontrol edin. Sorun devam ederse, bkz. Yardım alma . |
| Sabit beyaz | iDRAC Quick Sync 2 özelliğinin iletişim kurmaya hazır olduğunu gösterir. kapatmak için iDRAC Quick Sync 2 düğmesine basın. | LED sönmüyorsa, sistemi yeniden başlatın. Sorun devam ederse, bkz. Yardım alma . |
| Hızlıca yanıp sönen beyaz | Veri aktarımı faaliyetini gösterir. | Göstergenin yanıp sönmeye başlaması hiç bitmiyorsa, bkz. Yardım alma . |
| Yavaşça yanıp sönen beyaz | Ürün yazılımı güncellemesinin devam ettiğini gösterir. | Göstergenin yanıp sönmeye başlaması hiç bitmiyorsa, bkz. Yardım alma . |
| Beş defa hızlıca yanıp sönen ve ardından kapanan | iDRAC Quick Sync 2 özelliğinin devre dışı bırakıldığını gösterir. | iDRAC Quick Sync 2 özelliğinin iDRAC tarafından devre dışı bırakılmak üzere yapılandırılmış olup olmadığını denetleyin. Sorun devam ederse, bkz. Yardım alma . Daha fazla bilgi için, bkz. Dell.com/idracmanuals adresindeki <i>Tümleşik Dell Uzaktan Erişim Denetleyicisi Kullanıcı Kılavuzu</i> veya Dell.com/openmanagemanuals adresindeki <i>Dell OpenManage Sunucu Yöneticisi Kullanıcı Kılavuzu</i> . |
| Sabit sarı | Sistemin hata emniyetli moda olduğunu gösterir. | Sistemi yeniden başlatın. Sorun devam ederse bkz. Yardım alma . |
| Yanıp sönen turuncu | iDRAC Quick Sync 2 donanımının düzgün cevap vermediğini gösterir. | Sistemi yeniden başlatın. Sorun devam ederse bkz. Yardım alma . |

Sağ kontrol paneli görünümü



Rakam 6. Sağ kontrol paneli görünümü

Tablo 6. Sağ kontrol paneli özellikleri

| Öge | Gösterge, düğme veya konektör | Simge | Açıklama |
|-----|-------------------------------|---|--|
| 1 | Güç düğmesi |  | Sistemin açık veya kapalı olduğunu belirtir. Sistemi manuel olarak açmak veya kapatmak için güç düğmesine basın. NOT: Güç düğmesine basın. mükemmel şekilde çalıştırılabilmesi için kapatmak için ACPI-uyumlu işletim sisteminde sistem. |
| 2 | USB bağlantı noktası (2) |  | USB bağlantı noktaları 4 pimli ve 2.0 uyumludur. Bu bağlantı noktaları USB aygıtlarını sisteme bağlamanızı sağlar. |
| 3 | iDRAC Direct bağlantı noktası |  | iDRAC Direct bağlantı noktası mikro USB 2.0 uyumludur. Bu bağlantı noktası iDRAC Direct özelliklerine erişmenizi sağlar. Daha fazla bilgi için Dell.com/idracmanuals adresindeki iDRAC Kullanıcı Kılavuzu'na bakın. |
| 4 | iDRAC Direct LED'i | Yok | iDRAC Direct bağlantı noktası bağlandığında, iDRAC Direct LED gösterge ışıkları yanar. Daha fazla bilgi için iDRAC Direct LED indicator codes (iDRAC Direct LED gösterge kodları) bölümüne bakın. |
| 5 | VGA bağlantı noktası |  | Sisteme bir görüntüleme aygıtı bağlamanıza olanak sağlar. Daha fazla bilgi için Teknik özellikler bölümüne bakın. |

iDRAC Direct LED gösterge kodları

iDRAC Direct LED göstergesi ışıkları, iDRAC alt sisteminin bir parçası olarak bağlantı noktasının bağlı ve kullanılıyor olduğunu göstermek için yanar.

iDRAC Direct'i, dizüstü bilgisayarınıza veya tabletinize bağlayabileceğiniz bir USB'den mikro USB'ye (AB türü) kablo kullanarak yapılandırabilirsiniz. Aşağıdaki tabloda iDRAC Direct bağlantı noktası etkin olduğunda iDRAC Direct etkinliği açıklanmaktadır:

Tablo 7. iDRAC Direct LED gösterge kodları

| iDRAC Direct LED gösterge kodu | Koşul |
|--|--|
| İki saniye boyunca aralıksız yeşil | Laptopun veya tabletin bağlandığını gösterir. |
| Yanıp sönen yeşil (iki saniye boyunca yanar ve iki saniye boyunca söner) | Bağlanan laptopun veya tabletin tanındığını gösterir. |
| Söner | Laptopun veya tabletin bağlantısının kesildiğini gösterir. |

Sistemin arkadan görünümü

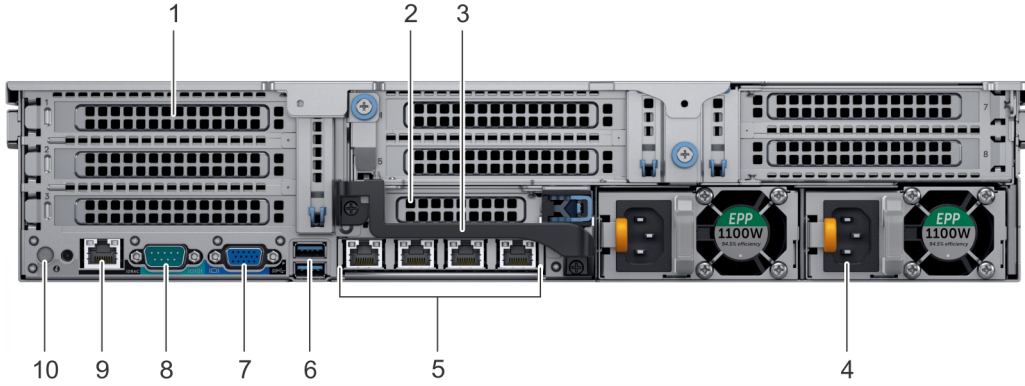

Rakam 7. Sistemin arkadan görünümü

Tablo 8. Arkada sunulan özelliklerin görünümü

| Öğe | Paneller, bağlantı noktaları ve yuvalar | Simge | Açıklama |
|-----|--|-------|---|
| 1 | Tam yükseklikte PCIe genişletme kartı yuvası (3) | Yok | PCIe genişletme kartı yuvası (yükseltici 1) en çok üç tam yükseklikte PCIe genişletme kartını sisteme bağlar. Daha fazla bilgi için, bkz. Genişletme kartı takma talimatları . |
| 2 | Yarım boy PCIe genişletme kartı yuvası | Yok | PCIe genişletme kartı yuvası (yükseltici 2) bir adet yarım yükseklikte PCIe genişletme kartını sisteme bağlar. Daha fazla bilgi için, bkz. Genişletme kartı takma talimatları . |
| 3 | Arka kol | Yok | Arka kol, PCIe genişletme kartı yuvası 6'ya takılı PCIe kartlarının harici kablolarını etkinleştirmek için çıkarılabilir. |
| 4 | Güç kaynağı birimi (2) | Yok | Daha fazla bilgi için, bkz. Teknik özellikler . |
| 5 | NIC bağlantı noktaları | | Ağ ek kartıyla (NDC) tümleşik NIC bağlantıları noktaları ağ bağlantısı sağlar. Desteklenen yapılandırmalarla ilgili daha fazla bilgi almak için Teknik özellikler bölümüne bakın. |
| 6 | USB bağlantı noktası (2) | | USB bağlantı noktaları 9 pimli ve 3.0 uyumludur. Bu bağlantı noktaları USB aygıtlarını sisteme bağlamanızı sağlar. |
| 7 | VGA bağlantı noktası | | Sisteme bir görüntüleme aygıtı bağlamanıza olanak sağlar. Daha fazla bilgi için Teknik özellikler bölümüne bakın. |
| 8 | Seri bağlantı noktası | | Bir seri aygıtı sisteme bağlamanıza olanak sağlar. Daha fazla bilgi için Teknik özellikler bölümüne bakın. |
| 9 | iDRAC9 özel bağlantı noktası | | iDRAC'a uzaktan erişmenizi sağlar. Daha fazla bilgi için Dell.com/idracmanuals adresindeki iDRAC <i>Kullanıcı Kılavuzuna</i> bakın. |
| 10 | Sistem tanımlama düğmesi | | Sistem Kimliği (ID) düğmesi sistemlerin önünde ve arkasında mevcuttur. Sistem kimliği düğmesini açarak raf içinde bir sistemi tanımlamak için düğmeye basın. Ayrıca iDRAC'i sıfırlamak ve doğrudan geçiş modunu kullanarak BIOS'a erişmek için de sistem kimliği düğmesini kullanabilirsiniz. |

NIC gösterge kodları

Arka paneldeki her bir NIC, etkinlik ve bağlantı durumu hakkında bilgi veren göstergelere sahiptir. Etkinlik LED'i göstergesi NIC üzerinden veri akışı olup olmadığını, bağlantı LED'i göstergesi ise bağlanılan ağın hızını gösterir.

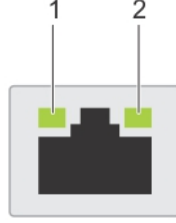

Rakam 8. NIC gösterge kodları

1 bağlantı LED'i göstergesi 2 etkinlik LED'i göstergesi

Tablo 9. NIC gösterge kodları

| Durum | Koşul |
|--|--|
| Bağlantı ve faaliyet göstergeleri kapalı | NIC ağa bağlı değil. |
| Bağlantı göstergesi yeşil ve etkinlik göstergesi yeşil yanıp sönüyor | NIC geçerli bir ağa maksimum bağlantı noktası hızıyla bağlı ve veri alınıyor veya gönderiliyor. |
| Bağlantı göstergesi sarı ve etkinlik göstergesi yeşil yanıp sönüyor | NIC geçerli bir ağa maksimum bağlantı noktası hızından daha az bir hızla bağlı ve veri alınıyor veya gönderiliyor. |
| Bağlantı göstergesi yeşil ve etkinlik göstergesi kapalı | NIC geçerli bir ağa maksimum bağlantı noktası hızıyla bağlı ve veri gönderilmiyor veya alınmıyor. |
| Bağlantı göstergesi sarı ve etkinlik göstergesi kapalı | NIC geçerli bir ağa maksimum bağlantı noktası hızından daha az bir hızla bağlı ve veri gönderilmiyor veya alınmıyor. |
| Bağlantı göstergesi yeşil renkte yanıp sönüyor ve etkinlik kapalı | NIC yapılandırma yardımcı programı ile NIC tanımlama etkinleştirilmiş. |

Güç kaynağı ünitesi gösterge kodları

AC güç kaynağı ünitelerinde (PSU) bir gösterge olarak rol oynayan aydınlatılmış bir şeffaf kol bulunur, DC PSU'larda da bir gösterge olarak rol oynayan bir LED bulunur. Gösterge gücün var olup olmadığını veya güç hatasının oluşup oluşmadığını gösterir.

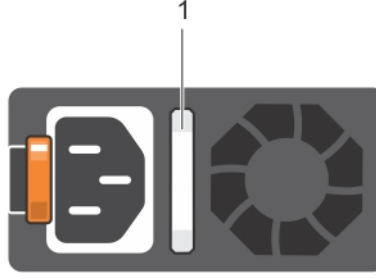

Rakam 9. AC PSU durum göstergesi

1 AC PSU durum göstergesi/kolu

Tablo 10. AC PSU durum göstergeleri

| Güç göstergesi kodları | Koşul |
|------------------------------|--|
| Yeşil | Geçerli bir güç kaynağı PSU'ya bağlıdır ve PSU çalışmaktadır. |
| Yanıp sönen turuncu | PSU'da bir sorunu belirtir. |
| Yanmıyor | Güç PSU'ya bağlı değil. |
| Yanıp sönen yeşil | PSU bellemini güncelleniyorken, PSU kolu yeşil yanıp söner. |
| Yeşil yanıp söner ve kapanır | <p>Bir PSU'yu çalışırken taktığınızda PSU kolu, 4 Hz hızında beş kez yeşil yanıp söner ve kapanır. Bu durum etkinlik, özellik seti, sistem durumu ve desteklenen voltaj açısından bir PSU uyumsuzluğu olduğunu belirtir.</p> <p>⚠ DİKKAT: Ürün yazılımı güncelleme sırasında güç kablosunun bağlantısını kesmeyin veya PSU fişini prizden çekmeyin. Ürün yazılımı güncellemesi kesintiye uğrarsa, PSU'lar çalışmaz.</p> <p>⚠ DİKKAT: İki PSU takılıysa, her iki PSU da aynı türden bir etikete sahip olmalıdır; örneğin Genişletilmiş Güç Performansı (EPP) etiketi. Önceki nesil PowerEdge sunucularından gelen PSU'ların karıştırılması, PSU'lar aynı güç oranına sahip olsa bile desteklenmez. Bu, bir PSU uyumsuzluğu durumuna veya sistemin açılmamasına neden olur.</p> <p>⚠ DİKKAT: PSU uyumsuzluğunu düzeltirken, yalnızca yanıp sönen göstergeli PSU'yu değiştirin. Eşleşen bir çift yapmak için PSU'yu değiştirmek, hata durumuna ve sistemin beklenmedik şekilde kapanmasına neden olabilir. Yüksek çıkış yapılandırmasından düşük çıkış yapılandırmasına veya tam tersine değiştirmek için, sistemi kapatmanız gerekir.</p> <p>⚠ DİKKAT: AC PSU'ları, yalnızca 240 V destekleyen Titanium PSU'lar dışında, 240 V ve 120 V giriş voltajlarını da destekler. İki benzer PSU farklı giriş voltajı aldığı anda, bunlar farklı watt değerlerinde çıkış yapabilir ve uyumsuzluğu tetiklerler.</p> <p>⚠ DİKKAT: İki PSU kullanılıyorsa, ikisi de aynı tür ve aynı maksimum çıkış gücüne sahip olmalıdır.</p> <p>⚠ DİKKAT: AC ve DC PSU'ları birleştirmek desteklenmez ve uyumsuzluk durumu meydana getirir.</p> |

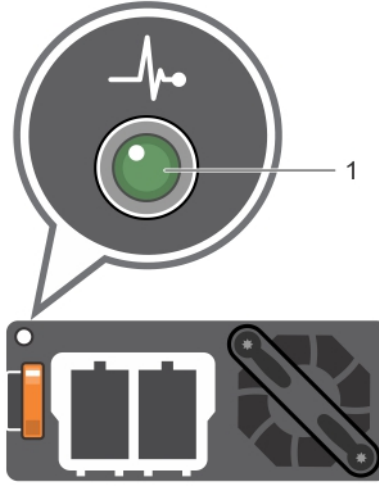

Rakam 10. DC PSU durum göstergesi

1 DC PSU durum göstergesi

Tablo 11. DC PSU durum göstergeleri

| Güç göstergesi kodları | Koşul |
|------------------------|--|
| Yeşil | Geçerli bir güç kaynağı PSU'ya bağlıdır ve PSU çalışmaktadır. |
| Yanıp sönen turuncu | PSU'da bir sorunu belirtir. |
| Yanmıyor | Güç PSU'ya bağlı değil. |
| Yanıp sönen yeşil | Bir PSU'yu çalışırken ekleme sırasında PSU göstergesi yeşil renkte yanıp söner. Bu durum etkinlik, özellik seti, sistem durumu ve desteklenen voltaj açısından bir PSU uyumsuzluğu olduğunu gösterir. |
| | ⚠ DİKKAT: PSU uyumsuzluğunu düzeltirken, yalnızca yanıp sönen göstergeli PSU'yu değiştirin. Eşleşen bir çift yapmak için PSU'yu değiştirmek, hata durumuna ve sistemin beklenmedik şekilde kapanmasına neden olabilir. Yüksek Çıkış yapılandırmasından Düşük Çıkış yapılandırmasına veya tam tersine değiştirmek için, sistemi kapatın. |
| | ⚠ DİKKAT: İki PSU kullanılıyorsa, ikisi de aynı tür ve aynı maksimum çıkış gücüne sahip olmalıdır. |
| | ⚠ DİKKAT: AC ve DC PSU'ları birleştirmek desteklenmez ve uyumsuzluk durumu meydana getirir. |

Sabit sürücü gösterge kodları

Her sabit sürücü taşıyıcısı bir etkinlik LED'i göstergesine ve bir durum LED'i göstergesine sahiptir. Göstergeler, sabit sürücünün mevcut durumu hakkında bilgi sağlar. Etkinlik LED'i göstergesi sabit sürücünün şu anda kullanımda olup olmadığını belirtir. Durum LED'i göstergesi sabit sürücünün güç durumunu gösterir.

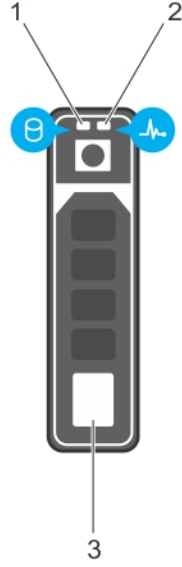

Rakam 11. Sabit sürücü göstergeleri

- 1 sabit sürücü etkinlik LED'i göstergesi
2 sabit sürücü durum LED'i göstergesi
3 sabit sürücü

NOT: Sabit sürücü Gelişmiş Ana Makine Denetleyicisi Arabirimi (AHCI) modundayrsa durum LED'i göstergesi açılmaz.

NOT: Sürücü durum göstergesi davranışı, Doğrudan Depolama Alanları tarafından yönetilir. Tüm sürücü durum göstergeleri kullanılamaz.

Tablo 12. Sabit sürücü gösterge kodları

| Sabit sürücü durumu göstergesi kodu | Koşul |
|--|--|
| Saniyede iki defa yeşil yanıp söner | Sürücü tanımlama veya sökme işlemi için hazırlık. |
| Off (Kapalı) | Sürücü çıkarılmaya hazırdır. NOT: Sürücü durum göstergesi, sistem açıldıktan sonra tüm sabit sürücüler başlatılana kadar kapalı konumda kalır. Bu süre boyunca sürücüler takma ya da sökme işlemi için hazır değildir. |
| Yeşil, sarı yanıp söner ve sonra söner | Öngörülen sürücü arızası. |
| Saniyede dört kez sarı renkte yanıp söner | Sürücü başarısız oldu. |
| Yavaşça yeşil renkte yanıp sönüyor | Sürücü yeniden oluşturuluyor. |
| Sabit yeşil | Sürücü çevrimiçi. |
| Üç saniye yeşil yanıp söner, üç saniye sarı yanıp söner ve altı saniye sonra tamamen söner | Yeniden oluşturma durduruldu. |

LCD paneli

LCD paneli yalnızca isteğe bağlı LCD çerçevesinde bulunur. İsteğe bağlı LCD çerçevesi çalışırken takılabilir özelliktedir.

LCD paneli sistem bilgilerini, sistem durumunu ve hata mesajlarını görüntüleyerek sistemin düzgün çalışıp çalışmadığını veya sistemde dikkat edilmesi gereken bir durum olup olmadığını bildirir. LCD paneli sistemin iDRAC IP adresini yapılandırmak veya görüntülemek için kullanılabilir.

Hata mesajlarıyla ilgili daha fazla bilgi için bkz. [Dell.com/openmanagemanuals](https://www.dell.com/openmanagemanuals) > **OpenManage software** adresindeki **Dell Event and Error Messages Reference Guide** (Dell Olay ve Hata Mesajları Referans Kılavuzu).

LCD panelinin durumu ve koşulları aşağıda özetlenmiştir:

- LCD arka ışığı normal çalışma koşullarında beyazdır.
- Sistemde sorun olduğunda LCD arka ışığı sarı yanar ve açıklayıcı bir metinle birlikte bir hata kodu gösterir.

① NOT: Sistem güç kaynağına bağlıysa ve bir hata algılanırsa sistemin açık ya da kapalı olmasından bağımsız olarak LCD sarı renkte yanar.

- Sistem kapandığında ve hata yoksa, LCD, beş dakika boyunca işlem yapılmadığında bekleme moduna girer. Açmak için LCD üzerindeki herhangi bir düğmeye basın.
- LCD paneli yanıt vermiyorsa, çerçeveyi çıkarın ve yeniden takın. Sorun devam ederse, bkz. [Yardım alma](#).
- LCD mesajları iDRAC yardımcı programı, LCD paneli veya diğer araçlar üzerinden kapatıldıysa LCD arka ışığı KAPALI kalır.

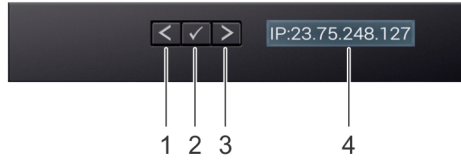

Rakam 12. LCD panel özellikleri

Tablo 13. LCD panel özellikleri

| Öğe | Düğme veya ekran | Açıklama |
|-----|------------------|---|
| 1 | Sol | Tek adımlık artışlarla imleci geriye doğru taşır. |
| 2 | Seç | İmleç tarafından vurgulanan menü öğesini seçer. |
| 3 | Sağ | Tek adımlık artışlarla imleci ileri doğru taşır. Mesaj kaydırma sırasında: <ul style="list-style-type: none">• Kaydırma hızını artırmak için sağ tuşa basılı tutun.• Durdurmak için tuşu serbest bırakın. |
| 4 | LCD ekran | Sistem bilgilerini, durum ve hata iletilerini ya da iDRAC IP adresini görüntüler. |

① NOT: Tuş serbest bırakıldığında görüntü kaymayı durduracaktır. İnaktif olduktan 45 saniye sonra görüntü kaymaya başlayacaktır.

Ana ekranı görüntüleme

Giriş ekranı, sistemle ilgili kullanıcı tarafından yapılandırılabilir bilgileri görüntüler. Bu ekran, durum mesajları veya hatalar olmadığında normal sistem çalışması sırasında görüntülenir. Sistem kapandığında ve hata yoksa, LCD, beş dakika boyunca işlem yapılmadığında bekleme moduna girer. LCD'yi açmak için LCD panelindeki herhangi bir düğmeye basın.

- 1 **Giriş** ekranını görüntülemek için üç gezinme düğmesinden birine (Seç, Sol veya Sağ) basın.
- 2 Başka bir menüden **Giriş** ekranına geçmek için aşağıdaki adımları tamamlayın:
 - a Yukarı ok ↑ görüntülene kadar gezinme düğmesine basılı tutun.
 - b **Giriş** simgesine ↑ yukarı ok tuşunu ↵ kullanarak gidin.
 - c **Giriş** simgesini seçin.
 - d Ana menüye girmek için **Giriş** ekranından **Seç** düğmesine basın.

Kurulum menüsü

ⓘ | **NOT:** Setup (Kurulum) menüsünden bir seçeneği belirttiğinizde bir sonraki işleme geçmeden önce seçeneği onaylamanız gerekir.

| Seçenek | Açıklama |
|--------------|--|
| iDRAC | Ağ modunu yapılandırmak için DHCP veya Static IP (Statik IP) seçeneğini belirtin. Static IP (Statik IP) seçeneği belirtildiğinde IP , Subnet (Sub) (Alt Ağ) ve Gateway (Gtw) (Ağ Geçidi) alanları kullanılabilir. DNS seçeneğini etkinleştirmek ve etki alanı adreslerini görüntülemek için Setup DNS (DNS Kurulumu) seçeneğini belirtin. İki ayrı DNS girişi mevcuttur. |
| Hata ayarla | LCD hata mesajlarını SEL'deki IPMI açıklamasıyla eşleştirecek biçimde görüntülemek için SEL ögesini seçin. Bu, bir LCD mesajını SEL girişiyle eşleştirmenizi sağlar. LCD hata mesajlarını basitleştirilmiş kullanıcı dostu bir açıklama ile görüntülemek için Simple (Basit) seçeneğini belirleyin. Hata mesajları ile ilgili daha fazla bilgi için bkz. Dell.com/openmanagemanuals > OpenManage software adresindeki <i>Dell Olay ve Hata Mesajları Referans Kılavuzu</i> . |
| Giriş ayarla | Giriş ekranında görüntülenecek varsayılan bilgileri seçin. Giriş ekranında varsayılan olarak ayarlanabilecek seçenekleri ve seçenek öğelerini görmek için bkz. Görüntüleme Menüsü . |

Görüntüleme menüsü

ⓘ | **NOT:** Görüntüleme menüsündeki bir seçeneği belirttiğinizde, bir sonraki işleme geçmeden önce seçeneği onaylamanız gerekir.

| Seçenek | Açıklama |
|----------|---|
| iDRAC IP | iDRAC9 için IPv4 veya IPv6 adreslerini görüntüler. Adresler DNS (Primary (Birincil) ve Secondary (İkincil)) , Gateway (Ağ Geçidi), IP ve Subnet (Alt Ağ)(IPv6 için Alt Ağ yoktur) adresleri olabilir. |
| MAC | iDRAC , iSCSI veya Ağ aygıtları için MAC adreslerini görüntüler. |
| İsim | Sisteme ait Ana Makine , Model veya Kullanıcı Dizesi adını gösterir. |
| Sayı | Sistem için Asset tag (Varlık etiketi) ya da Service tag (Hizmet etiketi) gösterilir. |
| Güç | Sistemin güç çıkışı BTU/saat veya Watt cinsinden görüntüler. Görüntüleme formatı Setup (Kurulum) menüsündeki Set home (Giriş ayarla) alt menüsünden yapılandırılabilir. |
| Sıcaklık | Sistem sıcaklığını Santigrat veya Fahrenheit cinsinden görüntüler. Görüntüleme formatı Setup (Kurulum) menüsündeki Set home (Giriş ayarla) alt menüsünden yapılandırılabilir. |

Sisteminizin Servis Etiketini bulma

Benzersiz Hızlı Servis Kodu ve Servis Etiketini kullanarak sisteminizi tanımlayabilirsiniz. Hızlı Servis Kodu ve Servis Etiketini görüntülemek için sistemin önündeki bilgi etiketini çekin. Alternatif olarak, bu bilgiler sistemin kasasındaki bir çıkartmada bulunabilir. Mini Kurumsal Servis Etiketi (EST), sistemin arkasında bulunur. Bu bilgi, Dell EMC tarafından destek aramalarını uygun personele yönlendirmek için kullanılır.

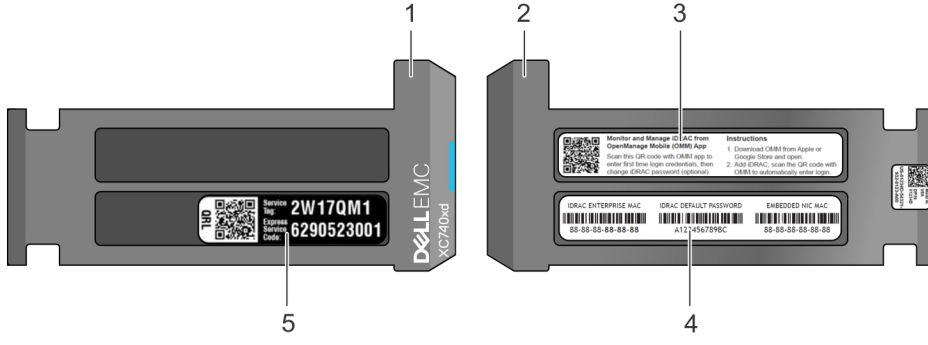

Rakam 13. Sisteminizin Servis Etiketini bulma

- 1 Bilgi etiketi (üstten görünüş)
- 2 Bilgi etiketi (arkadan görünüş)
- 3 OpenManage Mobil (OMM) etiketi
- 4 MAC adresi ve güvenli şifre etiketi
- 5 Servis Etiketi

Dokümantasyon kaynakları

Dell EMC belgeleri ürününüzle birlikte gelir ya da Dell.com/xcseriesmanuals adresindeki Dell web sitesinde bulunur.

Dell EMC iDRAC için Dell EMC belgeleri Dell.com/idracmanuals adresinde bulunabilir.

Dell belgelerine erişmek için:

- 1 Dell EMC Destek sayfasında, **General Support (Genel Destek)** bölümüne doğru aşağı kaydırın ve **Servers, Storage & Networking (Sunucular, Depolama ve Ağ)** ögesine tıklayın.
- 2 **Mühendislik Çözümleri** ögesini tıklatın ve size gereken belgeleri seçin.

Tablo 14. Dell EMC XC740xd Serisi Hyper-yakınsamalı Aygıtı için referans belgesi

| Bunun hakkında bilgi almak için... | Bkz. |
|--|---|
| Dell EMC XC740xd Serisinin teknik özellikler dahil olmak üzere kurulum talimatları | <i>Başlangıç Kılavuzu</i> |
| Dell EMC XC740xd Serisi cihazınızın donanım ayrıntıları | <i>Kurulum ve Servis El Kitabı</i> |
| Dell EMC XC740xd Serisi cihazınızı rafa kurma | <i>Dell EMC Ray Montaj Kılavuzu</i> |
| Bu çözümü dağıtma ve kurma | <i>Çözüm Kılavuzu</i> |
| ESXi En İyi Uygulamalar Kılavuzu | <i>ESXi'yi bir XC Serisi cihaza konuşlandırmak için en iyi uygulamalar</i> |
| Windows Hyper-V En İyi Uygulamalar Kılavuzu | <i>Windows Hyper-V'nin bir XC Serisi aygıtında dağıtılmasına ilişkin en iyi uygulamalar</i> |
| Sürüm Notları | <i>XC Serisi 14. Nesil Hiper Bütünleşik Aygıtlar için Sürüm Notları</i> |
| Destek Matrisi | <i>Dell EMC XC740xd Serisi Hiper Yakınsamalı Cihaz Destek Matrisi</i> |
| Sisteminizde Sorun Giderme | Sorun Giderme Kılavuzu için bkz. Dell.com/poweredge manuals |

Teknik özellikler

Bu bölümde sisteminizin teknik ve çevresel özelliklerine değinilmiştir.

Konular:

- Sistem boyutları
- Kasa ağırlığı
- İşlemci özellikleri
- PSU teknik özellikleri
- Sistem pili özellikleri
- Genişletme veri yolu özellikleri
- Bellek özellikleri
- Depolama denetleyicisi özellikleri.
- Sürücü özellikleri
- Bağlantı noktaları ve konektörlerin özellikleri
- Video özellikleri
- Çevre özellikleri

Sistem boyutları

Bu bölümde sistemin fiziksel boyutları açıklanmaktadır.

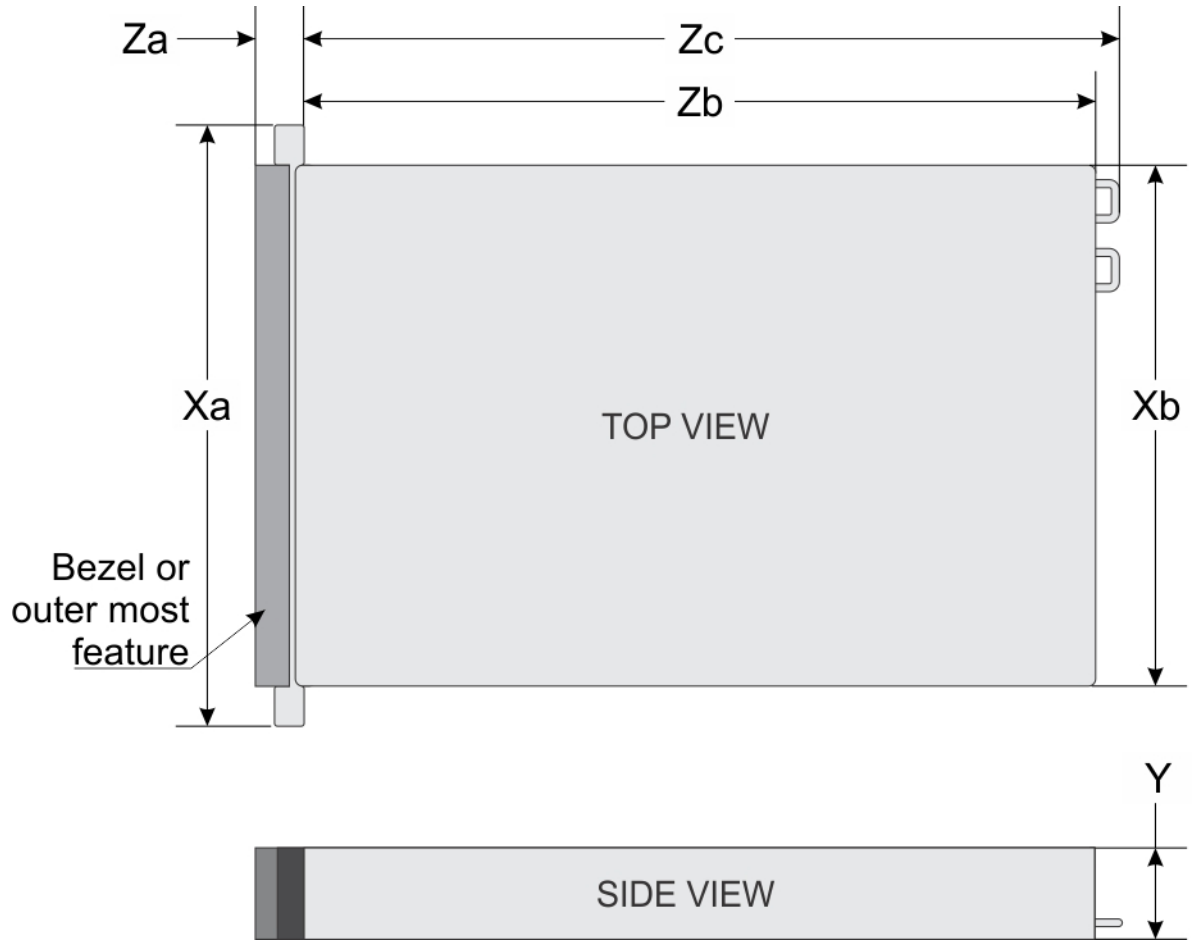

Rakam 14. XC740xd Serisi Hyper-yakınsamalı Cihazların Sistem boyutları

Tablo 15. Boyutlar

| Sistem | Xa | Xb | Y | Za (çerçevesiz) | Za (çerçevesiz) | Zb | Zc |
|---|-------------------------|-------------------------|-----------------------|------------------------|-----------------------|-------------------------|-------------------------|
| XC740xd Serisi Hyper-yakınsamalı Cihazlar | 482,0 mm (18,98 inç) | 434,0 mm (17,09 inç) | 86,8 mm (3,42 inç) | 35,84 mm (1,41 inç) | 22,0 mm (0,87 inç) | 678,8 mm (26,72 inç) | 715,5 mm (28,17 inç) |

Kasa ağırlığı

Tablo 16. Kasa ağırlığı

| Sistem | Maksimum ağırlık (tüm sabit sürücüler/SSD'ler ile) |
|---------------------------------|--|
| 2,5 inç sabit sürücü sistemleri | 28,1 kg (61,95 lb) |
| 3,5 inç sabit sürücü sistemleri | 33,1 kg (72,91 lb) |

İşlemci özellikleri

XC740xd Serisi Hyper-yakınsamalı Cihaz, iki adede kadar Intel Xeon ölçeklenebilir işlemci ailesi işlemcisini destekler.

PSU teknik özellikleri

XC740xd Serisi Hyper-yakınsamalı Cihazlar en fazla iki AC veya DC güç kaynağı birimini (PSU) destekler.

Tablo 17. PSU teknik özellikleri

| PSU | Sınıf | Isı dağıtımı (maksimum) | Frekans | Voltaaj | Akım |
|-----------|----------|-------------------------|----------|----------------------------------|------------|
| 750 W AC | Platin | 2891 BTU/sa | 50/60 Hz | 100–240 V AC, otomatik aralıklı | 10 A–5 A |
| 750 W AC | Titanyum | 2843 BTU/sa | 50/60 Hz | 200–240 V AC, otomatik aralıklı | 5 A |
| 1100 W AC | Platin | 4100 BTU/sa | 50/60 Hz | 100–240 V AC, otomatik aralıklı | 12 A–6,5 A |
| 1100 W DC | Yok | 4416 BTU/sa | Yok | –(48–60) V DC, otomatik aralıklı | 32 A |
| 1600 W AC | Platin | 6000 BTU/sa | 50/60 Hz | 100–240 V AC, otomatik aralıklı | 10 A |
| 2000 W AC | Platin | 7500 BTU/sa | 50/60 Hz | 100–240 V AC, otomatik aralıklı | 11,5 A |

❗ **NOT:** Isı dağıtımı güç kaynağının Watt değeriyle hesaplanır.

❗ **NOT:** Ayrıca bu sistem fazdan faza voltaajı 240 V değerini geçmeyen BT güç sistemler bağlanacak şekilde tasarlanmıştır.

❗ **NOT:** 2000 W AC PSU'lu bir sistem 100 ila -120 V arası düşük hatta çalışırsa, PSU başına güç değeri 1000 W'a iner.

❗ **NOT:** 1600 W AC PSU'lu bir sistem 100 ila -120 V arası düşük hatta çalışırsa, PSU başına güç değeri 800 W'a iner.

❗ **NOT:** 1100 W AC PSU'lu bir sistem 100 ila -120 V arası düşük hatta çalışırsa, PSU başına güç değeri 1050 W'a iner.

Sistem pili özellikleri

XC740xd Serisi Hyper-yakınsamalı Cihazlar, CR 2032 3.0-V lityum düğme pili sistem pilini destekler.

Genişletme veri yolu özellikleri

XC740xd Serisi Hyper-yakınsamalı Cihazlar genişletme kartı yükselticileri kullanılarak sistem kartına takılabilen sekiz adet 3. nesil PCI express (PCIe) genişletme kartını destekler. Aşağıdaki tabloda, genişletme kartı yükselticisi özellikleri hakkında ayrıntılı bilgi verilmektedir:

Tablo 18. Genişletme kartı yükselticisi teknik özellikleri

| Yükseltici yapılandırması ve desteklenen yükselticiler | Yuva açıklaması | Yükseltici 1 üzerindeki PCIe yuvaları (yükseklik ve uzunluk) | İşlemci bağlantısı | Yükseltici 2 üzerindeki PCIe yuvaları (yükseklik ve uzunluk) | İşlemci bağlantısı | Yükseltici 3 üzerindeki PCIe yuvaları (yükseklik ve uzunluk) | İşlemci bağlantısı |
|--|--------------------------|--|--------------------|--|--------------------|--|--------------------|
| | | Yuva 1: x16 tam yükseklikte, tam uzunlukta | İşlemci 1 | Yuva 4: x16 tam yükseklikte, tam uzunlukta | İşlemci 2 | Yuva 7: x8 tam yükseklikte, tam uzunlukta | İşlemci 2 |
| Yükseltici yapılandırması 4 (1A+2A+3A) | Üç x8 ve dört x16 yuvası | Yok | Yok | Yuva 5: x8 tam yükseklikte, tam uzunlukta | İşlemci 2 | Yuva 8: x16 tam yükseklikte, tam uzunlukta | İşlemci 2 |
| | | Yuva 3: x16 tam yükseklikte, yarım uzunlukta | İşlemci 1 | Yuva 6: x8 düşük profilli, yarım uzunlukta | İşlemci 1 | Yuva 7: x8 tam yükseklikte, tam uzunlukta | İşlemci 2 |

| Yükseltici yapılandırması ve desteklenen yükselticiler | Yuva açıklaması | Yükseltici 1 üzerindeki PCIe yuvaları (yükseklik ve uzunluk) | İşlemci bağlantısı | Yükseltici 2 üzerindeki PCIe yuvaları (yükseklik ve uzunluk) | İşlemci bağlantısı | Yükseltici 3 üzerindeki PCIe yuvaları (yükseklik ve uzunluk) | İşlemci bağlantısı |
|--|-------------------------|--|--------------------|--|--------------------|--|--------------------|
| Yükseltici yapılandırması 6 (1D+2A+3A) | Beş x8 ve üç x16 yuvası | Yuva1: x16 tam yükseklikte, tam uzunlukta | İşlemci 1 | Yuva 4: x16 tam yükseklikte, tam uzunlukta | İşlemci 2 | Yuva 7: x8 tam yükseklikte, tam uzunlukta | İşlemci 2 |
| | | Yuva 2: x8 tam yükseklikte, tam uzunlukta | İşlemci 1 | Yuva 5: x8 tam yükseklikte, tam uzunlukta | İşlemci 2 | Yuva 8: x16 tam yükseklikte, tam uzunlukta | İşlemci 2 |
| | | Yuva 3: x8 tam yükseklikte, yarım uzunlukta | İşlemci 1 | Yuva 6: x8 düşük profilli, yarım uzunlukta | İşlemci 1 | | |

Bellek özellikleri

XC740xd SerisiHyper-yakınsamalı Cihazlar, bellek optimizasyonlu çalışma desteği için 2667 MT/s hızlarla en çok yirmi dört adet 288 pin RDIMM'ler ve LRDIMM'leri destekler.

Tablo 19. Bellek özellikleri

| DIMM tipi | DIMM aşaması | DIMM kapasitesi | Tek işlemci | | Çift işlemci | |
|-----------|---------------|-----------------|-------------|--------------|--------------|--------------|
| | | | Minimum RAM | Maksimum RAM | Minimum RAM | Maksimum RAM |
| LRDIMM | Sekiz aşamalı | 128 GB | 128 GB | 1536 GB | 256 GB | 3072 GB |
| LRDIMM | Dört aşamalı | 64 GB | 64 GB | 768 GB | 128 GB | 1536 GB |
| RDIMM | Çift aşamalı | 16 GB | 16 GB | 192 GB | 32 GB | 384 GB |
| RDIMM | Çift aşamalı | 32 GB | 32 GB | 384 GB | 64 GB | 768 GB |

Depolama denetleyicisi özellikleri.

XC740xd SerisiHyper-yakınsamalı Cihazlar Dahili depolama denetleyici kartlarını destekler: HBA330 ve Önyükleme için Optimize Edilmiş Sunucu Depolama (BOSS).

Sürücü özellikleri

Sabit sürücüler

XC740xd SerisiHyper-yakınsamalı Cihazlar SAS, SATA, Nearline SAS sabit sürücüleri/SSD'leri veya NVMe sürücüleri destekler.

Tablo 20. XC740xd SerisiHyper-yakınsamalı Cihazlar için desteklenen sabit sürücü seçenekleri

| | |
|------------------|--|
| 12 sürücü sistem | 12 adede kadar 3,5 inç (SAS, SATA veya Nearline SAS) önden erişilebilir sürücü; yuva 0 - 11'de |
| 24 sürücü sistem | 24 adede kadar 3,5 inç (SAS, SATA veya Nearline SAS) önden erişilebilir sürücü; yuva 0 - 23'te |

24 sürücü sistem

20 adede kadar 2,5 inç (SAS, SATA veya Nearline SAS) önden erişilebilir sürücü; yuva 0 - 19'da ve 4 adet 2,5 inç NVMe sürücü 12 evrensel yuva 20 - 23'te

NOT: Evrensel yuvalar, aynı yuvada SAS, SATA sabit sürücü/SSD'leri veya NVMe sürücülerini destekleyen yuvalardır.

Bağlantı noktaları ve konektörlerin özellikleri

USB bağlantı noktaları

XC740xd SerisiHyper-yakınsamalı Cihazlar şunları destekler:

- Ön panelde iki adet USB 2.0-uyumlu bağlantı noktası
- Bir adet dahili USB 3.0 uyumlu bağlantı noktası
- Ön panelde iDRAC Direct için bir adet mikro USB 2.0 uyumlu bağlantı noktası
- Arka panelde iki adet USB 3.0-uyumlu bağlantı noktası

NIC bağlantı noktaları

XC740xd SerisiHyper-yakınsamalı Cihazlar, ağ ek kartına (NDC) tümleşik dört adede kadar Ağ Arabirimi Denetleyicisi (NIC) bağlantı noktasını destekler ve aşağıdaki yapılandırmalarda sunulur:

- 10, 100 ve 1000 Mbps destekleyen dört adet RJ-45 bağlantı noktası
- 100 M, 1 G ve 10 Gbps destekleyen dört adet RJ-45 bağlantı noktası
- İki bağlantı noktasının maksimum 10 G'yi ve diğer iki bağlantı noktasının en fazla 1 G'yi desteklediği dört adet RJ-45 bağlantı noktası
- 1 Gbps'ye kadar destekleyen iki RJ-45 bağlantı noktası ve 10 Gbps'ye kadar destekleyen 2 SFP + bağlantı noktası
- 10 Gbps'ye kadar destekleyen dört SFP+ bağlantı noktası
- 25 Gbps'ye kadar destekleyen iki SFP28 bağlantı noktası

NOT: Altı adede kadar PCIe eklenti NIC kartı takabilirsiniz.

VGA bağlantı noktaları

Video Grafik Dizisi (VGA) bağlantı noktası, sistem VGA ekrana bağlamanızı sağlar. XC740xd Serisi Hyper-yakınsamalı Cihazlar, ön ve arka panellerdeki iki adet 15 pimli VGA bağlantı noktası destekler.

Seri bağlantı konektörü

XC740xd SerisiHyper-yakınsamalı Cihazlar arka panelde bir adet seri konektörü destekler. Bu konektör 9 pinlidir ve Veri Terminali Ekipmanı (DTE), 16550-uyumludur.

IDSDM/vFlash kartı

IDSDM/vFlash kartı IDSDM ve/veya vFlash özelliklerini tek bir modülde birleştirir.

Video özellikleri

XC740xd SerisiHyper-yakınsamalı Cihazlar tümleşik Matrix G200eW3 grafik denetleyicisini 16 MB video çerçevesi arabelleğiyle destekler.

Tablo 21. Desteklenen video çözünürlüğü seçenekleri

| Resolution (Çözünürlük) | Yenileme hızı (Hz) | Renk derinliği (bit) |
|-------------------------|--------------------|----------------------|
| 1024 x 768 | 60 | 8, 16, 32 |
| 1280 x 800 | 60 | 8, 16, 32 |
| 1280 x 1024 | 60 | 8, 16, 32 |
| 1360 x 768 | 60 | 8, 16, 32 |
| 1440 x 900 | 60 | 8, 16, 32 |
| 1600 x 900 | 60 | 8, 16, 32 |
| 1600 x 1200 | 60 | 8, 16, 32 |
| 1680 x 1050 | 60 | 8, 16, 32 |
| 1920 x 1080 | 60 | 8, 16, 32 |
| 1920 x 1200 | 60 | 8, 16, 32 |

NOT: 1920 x 1080 ve 1920 x 1200 çözünürlükleri sadece daha düşük kesme modunda desteklenir.

Çevre özellikleri

NOT: Belirli sistem yapılandırmalarına ilişkin çevresel ölçümlerle ilgili daha fazla bilgi için bkz. Dell.com/environmental_datasheets.

Tablo 22. Sıcaklık spesifikasyonları

| Sıcaklık | Özellikler |
|--|--|
| Depolama | -40°C ila 65°C arası (-40°F ila 149°F arası) |
| Sürekli Çalışma (950 metre veya 3117 fit'ten az yükseklikler için) | Ekipman doğrudan güneş ışığına maruz kalmadan, 10 °C ila 35 °C (50 °F ila 95 °F) arasında. |
| Maksimum sıcaklık eğimi (çalışma ve saklama) | 20°C/sa (68°F/sa) |

Tablo 23. Bağıl nem özellikleri

| Bağıl nem | Özellikler |
|-----------|---|
| Depolama | Maksimum nem noktasında 33 °C (91 °F) sıcaklıkta %5 ila %95 RH arasında. Atmosfer daima yoğuşmasız olmalıdır. |
| Çalışma | 29 °C (84,2 °F) maksimum çiy noktasında %10 ila %80 bağıl nem. |

Tablo 24. Maksimum titreşim özellikleri

| Maksimum titreşim | Özellikler |
|--------------------------|---|
| Çalışma | 5 Hz - 350 Hz değerlerinde 0,26 G _{rms} (üç eksen de) |
| Depolama | 10 Hz - 500 Hz değerlerinde 15 dakika için 1,88 G _{rms} (altı kenarın tümü test edilmiştir). |

Tablo 25. Maksimum sarsıntı özellikleri

| Maksimum sarsıntı | Özellikler |
|--------------------------|---|
| Çalışma | 6G'nin pozitif ve negatif x,y ve z eksenlerinde 11 ms'ye kadar ardarda düzenlenen altı sarsıntı darbesi. |
| Depolama | 2 ms'ye kadar 71 G'lik pozitif ve negatif x, y ve z eksenlerinde (sistem her tarafında tek darbe) art arda uygulanan altı sarsıntı darbesi. |

Tablo 26. Maksimum yükseklik özellikleri

| Maksimum irtifa | Özellikler |
|------------------------|-----------------------|
| Çalışma | 3048 m (10.000 ft) |
| Depolama | 12.000 m (39.370 fit) |

Tablo 27. Çalışma sıcaklığını azaltma teknik özellikleri

| Çalışma sıcaklığını azaltma | Özellikler |
|------------------------------------|--|
| 35°C (95°F)'e kadar | Maksimum sıcaklık 950 m (3.117 fit) üzerinde 1 °C/300 m (1 °F/547 fit) oranında düşürülür. |
| 35°C ila 40°C (95°F ila 104°F) | Maksimum sıcaklık 950 m (3.117 fit) üzerinde 1 °C/175 m (1 °F/319 fit) oranında düşürülür. |
| 40°C ila 45°C (104°F ila 113°F) | Maksimum sıcaklık 950 m (3.117 fit) üzerinde 1 °C/125 m (1 °F/228 fit) oranında düşürülür. |

Standart çalışma sıcaklığı

Tablo 28. Standart çalışma sıcaklığı teknik özellikleri

| Standart çalışma sıcaklığı | Özellikler |
|--|--|
| Sürekli Çalışma (950 metre veya 3117 fit'ten az yükseklikler için) | Ekipman doğrudan güneş ışığına maruz kalmadan, 10 °C ila 35 °C (50 °F ila 95 °F) arasında. |

Geniřletilmiř alıřma sıcaklıęı

Tablo 29. Geniřletilmiř alıřma sıcaklıęı zellikleri

| Geniřletilmiř alıřma sıcaklıęı | zellikler |
|-----------------------------------|--|
| Srekli iřletim | 29°C yoęuřma noktası ile %5 ila %85 baęlı nemde 5°C ila 40°C. i NOT: Standart alıřma sıcaklıęının dıřında (10°C - 35°C), sistem 5 °C gibi dřk ve 40°C gibi yksek sıcaklıklarda srekli olarak alıřabilir. 35°C ve 40°C arası sıcaklıklar iin, 950 m zerinde maksimum izin verilen sıcaklıęı her 175 metrede 1°C dřrn (319 fit bařına 1°F). |
| yıllık alıřma saatlerinin ≤ %1'i | 29°C yoęuřma noktası ile %5 ila %90 baęlı nemde -5°C ila 45°C. i NOT: Standart alıřma sıcaklıęının dıřında (10°C ila 35°C), sistem yıllık alıřma saatlerinin en fazla %1'i iin en az -5°C'de veya en fazla 45°C'de alıřabilir. 40°C ve 45°C arası sıcaklıklar iin, 950 m zerinde maksimum izin verilen sıcaklıęı her 125 metrede 1°C dřrn (228 fit bařına 1°F). |

i **NOT: Geniřletilmiř alıřma sıcaklıęı aralıęında alıřtırıldıęında, sistem performansı etkilenebilir.**

i **NOT: Geniřletilmiř sıcaklık aralıęında alıřtırıldıęında, ortam sıcaklıęı uyarıları Sistem Olay Gnlę'nde raporlanabilir.**

Geniřletilmiř alıřma sıcaklıęı kısıtlamaları

- 5°C'nin altında ilk alıřtırma yapmayın.
- Belirlenen alıřma sıcaklıęı en fazla 3050 m ykseklik iindir (10.000 fit).
- 150 W/8 ekirdekli, 165 W/12 ekirdekli ve daha yksek watt iřlemci [Termal Tasarım Gc (TDP)>165 W] desteklenmez.
- Yedekli g kaynaęı birimi gereklidir.
- Dell EMC onayı olmayan evre birimi kartları ve/veya 25 W'den daha yksek evre birimi kartları desteklenmez.
- PCIe SSD desteklenmez.
- Orta sabit src tepsisi desteklenmez.
- Arka depolama cihazları veya srcleri desteklenmez.
- GPU desteklenmez.
- Teyp yedekleme birimi desteklenmez.

Termal kısıtlamalar

Ařaęıdaki tabloda verimli soęutma iin gereken yapılandırma listelenmiřtir.

Tablo 30. Termal kısıtlamalar yapılandırması

| Configuration (Yapılandırma) | iřlemci adedi | Isı emici | iřlemci/DIMM kapaęı | DIMM kapakları | Hava rts tr | Fan |
|------------------------------|---------------|---|---------------------|----------------|------------------|---------------------------|
| XC740xd Serisi | 1 | CPU ≤ 125 W iin bir adet 1U standart ısı emicisi | Gerekli | Gerekli deęil | Standart | Drt adet standart fan ve |

| Configuration (Yapılandırma) | İşlemci adedi | Isı emici | İşlemci/DIMM kapağı | DIMM kapakları | Hava örtüsü türü | Fan |
|------------------------------|---------------|---|---------------------|----------------|------------------|---|
| | | CPU > 125 W için bir adet 2U standart ısı emicisi | | | | iki adet fan yuvasını kapatan bir adet boşluk |
| XC740xd Serisi | 2 | İki 1U standart ısı emicisi; CPU ≤ 125 W için | Gerekli değil | Gerekli değil | Standart | Altı standart fan |
| | | İki 2U standart ısı emicisi; CPU > 125 W için | | | | |
| Orta bölmeli XC740xd Serisi | 1 | Bir adet 1U yüksek performanslı ısı emicisi | Gerekli | Gerekli | Gerekli değil | Altı adet yüksek performanslı fan |
| Orta bölmeli XC740xd Serisi | 2 | İki adet 1U yüksek performanslı ısı emicisi | Gerekli değil | Gerekli | Gerekli değil | Altı adet yüksek performanslı fan |
| GPU'lu XC740xd Serisi | 2 | İki adet 1U yüksek performanslı ısı emicisi | Gerekli değil | Gerekli değil | GPU hava örtüsü | Altı adet yüksek performanslı fan |

Ortam sıcaklığı sınırlamaları

Aşağıdaki tabloda, gereken ortam sıcaklığı 35°C'den düşük olan yapılandırmalar listelenmiştir.

NOT: Düzgün soğutmayı sağlamak ve sistem performansını etkileyebilecek fazla CPU azaltmasını önlemek için ortam sıcaklığı sınırına bağlı kalınmalıdır.

Tablo 31. Yapılandırmaya dayalı ortam sıcaklığı kısıtlamaları

| Sistem | Arka panel | CPU Termal Tasarım Gücü (TTG) | CPU ısı emicisi | Fan tipi | GPU | Ortam kısıtlaması |
|----------------|---|---|----------------------|-------------------------|--------------------------------|-------------------|
| XC740xd Serisi | HBA330 adaptör ile 24 x 2,5 inç SATA/NVMe | 150 W/8 çekirdekli, 165 W/12 çekirdekli, 200 W, 205 W | 1U yüksek performans | Yüksek performanslı fan | ≥1 çift- genişlik/tek genişlik | 30°C |

Partikül ve gaz kirliliği teknik özellikleri

Aşağıdaki tabloda, partikül ve gaz kirliliği sonucunda meydana gelecek herhangi bir ekipman hasarından veya arızasından kaçınılmasına yardımcı olacak sınırlamalar tanımlanmıştır. Partikül veya gaz kirliliği düzeylerinin belirtilen sınırları aşması ve ekipmanların hasar görmesi veya arızalanması durumunda, çevresel koşulları düzeltmeniz gerekebilir. Çevresel koşulların iyileştirilmesi müşterinin sorumluluğundadır.

Tablo 32. Partikül kirliliği teknik değerleri

| Partikül kontaminasyonu | Özellikler |
|-------------------------|---|
| Hava filtreleme | %95 üst güvenlik sınırıyla ISO 14644-1 uyarınca ISO Sınıf 8 ile tanımlanan veri merkezi hava filtrasyonu. |

NOT: ISO Sınıfı 8 koşulu yalnızca veri merkezi ortamları için geçerlidir. Bu hava filtreleme gereksinimi, ofis veya fabrika ortamları gibi veri merkezi dışında kullanım için tasarlanmış BT ekipmanları için geçerli değildir.

Partikül kontaminasyonu

Özellikler

İletken toz

NOT: Veri merkezine giren havanın MERV11 veya MERV13 filtrelemesi olmalıdır.

Havada iletken toz, çinko teller veya diğer iletken parçacıklar bulunmamalıdır.

NOT: Bu koşul, veri merkezi ortamları ve veri merkezi olmayan ortamlar için geçerlidir.

Aşındırıcı toz

- Havada aşındırıcı toz bulunmamalıdır.
- Havadaki toz kalıntısının havadaki nem ile eriyebilme noktası %60 bağıl nemden az olmalıdır.

NOT: Bu koşul, veri merkezi ortamları ve veri merkezi olmayan ortamlar için geçerlidir.

Tablo 33. Gaz kirliliği teknik değerleri

Gaz içerikli kirlenme

Özellikler

Bakır parça aşınma oranı

ANSI/ISA71.04-2013 uyarınca Sınıf G1 başına ayda <300 Å

Gümüş parça aşınma oranı

ANSI ISA71.04-2013 uyarınca ayda <200 Å

NOT: Maksimum aşındırıcı kirlenme düzeyleri \leq %50 bağıl nemde ölçülmüştür.

Başlangıç sistem kurulumu ve yapılandırması

sistem kurulumu

sistem kurmak için aşağıdaki adımları tamamlayın:

- 1 sistem paketinden çıkarın.
- 2 sistem rafa takın. sistem rafa takılması ile ilgili daha fazla bilgi için Dell.com/XCSeriesmanuals adresinden *Ray Kurulum Kılavuzu*'na bakın.
- 3 Çevre aygıtlarını sistem takın.
- 4 sistem elektrik çıkışına takın.
- 5 Açma kapama düğmesine basarak veya iDRAC'ı kullanarak sistem çalıştırın.
- 6 Eklenmiş çevre birimlerini açın.
sistem kurulumuna ilişkin daha fazla bilgi için sistem birlikte gönderilen *Başlangıç Kılavuzu*'na bakın.

iDRAC yapılandırması

Yerleşik Dell Uzaktan Erişim Denetleyicisi (iDRAC) sistem yöneticilerinin daha verimli olmasını sağlayacak ve Dell EMC sistemler genel kullanılabilirliğini artıracak şekilde tasarlanmıştır. iDRAC yöneticileri sistem sorunları hakkında uyarır, uzaktan sistem yönetimini gerçekleştirmelerine yardımcı olur ve sistem fiziksel erişim gereksinimini azaltır.

iDRAC IP adresini ayarlama seçenekleri

iDRAC ile karşılıklı iletişimi mümkün kılmak için ağ altyapınıza bağlı olarak başlangıç ağ ayarlarını yapılandırmanız gerekir.

Varsayılan iDRAC IP adresi olan 192.168.0.120'yi iDRAC için DHCP veya statik bir IP kurulumu dahil olmak üzere, başlangıç ağ ayarlarını yapılandırmak için kullanmanız gerekir. Aşağıdaki arabirimlerden birini kullanarak IP adresini ayarlayabilirsiniz:

| Arabirimler | Belge/Bölüm |
|---|---|
| iDRAC Ayarları yardımcı programı | Bkz. <i>Katıştırılmış Dell Uzaktan Erişim Denetleyicisi Kullanıcı Kılavuzu</i> , Dell.com/idracmanuals |
| Dell Dağıtım Araç Takımı | Bkz. <i>Dell Kurulum Araç Seti Kullanıcı Kılavuzu</i> , Dell.com/openmanagemanuals |
| Dell Hayat Döngüsü Denetleyicisi | Bkz. <i>Dell Yaşam Döngüsü Denetleyicisi Kullanıcı Kılavuzu</i> , Dell.com/idracmanuals |
| Kasa ya da Sunucu LCD paneli | Bkz. LCD paneli . |
| iDRAC Direct ve Quick Sync 2 (isteğe bağlı) | Bkz. <i>Katıştırılmış Dell Uzaktan Erişim Denetleyicisi Kullanıcı Kılavuzu</i> , Dell.com/idracmanuals |

NOT: iDRAC'e erişmek için Ethernet kablosunu iDRAC doğrudan bağlantı noktasına bağladığınızdan emin olun. Ayrıca iDRAC'e, paylaşımli LOM modu etkinleştirilmiş bir sistem tercih ettiyseniz paylaşımli LOM modu üzerinden de erişebilirsiniz.

iDRAC'de Oturum Açma

iDRAC'de şu şekilde oturum açabilirsiniz:

- iDRAC kullanıcısı
- Microsoft Active Directory kullanıcısı
- Basit Dizin Erişimi Protokolü (LDAP) kullanıcısı

iDRAC'e güvenli varsayılan erişimi tercih ettiyseniz iDRAC güvenli varsayılan parolası sistem Bilgi etiketinin arkasında yer alır. iDRAC'e güvenli varsayılan erişimi tercih etmediyseniz varsayılan kullanıcı adı ve parolası root ve calvin'dir. Ayrıca Tekli Oturum Açmayı veya Akıllı Kartı kullanarak da oturum açabilirsiniz.

NOT: iDRAC'de oturum açmak için iDRAC kimlik bilgilerine sahip olmanız gerekir.

NOT: BMC IP adresini kurduktan sonra varsayılan kullanıcı adını ve parolayı değiştirdiğinizden emin olun.

iDRAC'de oturum açma ve iDRAC lisansları hakkında daha fazla bilgi için Dell.com/idracmanuals adresinde bulunan en yeni *Entegre Dell Uzaktan Erişim Denetleyicisi Kullanım Kılavuzu'na* göz atın.

iDRAC'e RACADM kullanarak da erişebilirsiniz. Daha fazla bilgi için Dell.com/idracmanuals adresinden *RACADM Komut Satırı Arabirim Referans Kılavuzu'na* göz atın.

Ürün yazılımı ve sürücülerini indirme yöntemleri

Aşağıdaki yöntemlerden birini kullanarak ürün yazılımını ve sürücülerini indirebilirsiniz:

Tablo 34. Ürün yazılımı ve sürücüler

| Yöntemler | Konum |
|--|--|
| Dell Destek sitesinden | Dell.com/support/home |
| Dell Uzaktan Erişim Denetleyicisi Yaşam Döngüsü Denetleyicisi'ni (LC ile iDRAC) kullanarak | Dell.com/idracmanuals |

Sürücüler ve bellenimi indirme

Dell EMC, en son BIOS sürümünü, sürücülerini ve sistemler yönetimi ürün yazılımını indirip sistem yüklemenizi önerir.

Önkoşul

Sürücülerini ve ürün yazılımını indirmeden önce web tarayıcısı önbelleğini temizlediğinizden emin olun.

Adımlar

- 1 Dell.com/support/drivers adresine gidin.
- 2 **Sürücüler ve İndirmeler** bölümünde, sistem Servis Etiketini **Bir Servis Etiketini veya ürün kimliği girin** kutusuna yazın ve ardından **Gönder** öğesine tıklayın.

NOT: Servis Etiketiniz yoksa sistem Servis Etiketinizi otomatik olarak algılamasına izin vermek için Ürünü Algıla öğesini seçin veya Ürünleri görüntüle öğesine tıklayıp ürününüze gidin.

- 3 **Sürücüler ve Yüklemeler** öğesine tıklayın.
Seçiminize uygun sürücüler görüntülenir.
- 4 Sürücülerini bir USB sürücüsüne, CD'ye veya DVD'ye indirin.

İşletim öncesi sistem yönetimi uygulamaları

İşletim sistemine önyükleme yapmadan bir sistem temel ayarlarını ve özelliklerini sistem belleğini kullanarak yönetebilirsiniz.

Konular:

- İşletim sistemi öncesi uygulamalarını yönetme seçenekleri
- Sistem Kurulumu
- Dell Hayat Döngüsü Denetleyicisi
- Önyükleme Yöneticisi
- PXE önyükleme

İşletim sistemi öncesi uygulamalarını yönetme seçenekleri

sistem, işletim sistemi öncesi sistem uygulamalarını yönetmek için aşağıdaki seçeneklere sahiptir:

- Sistem Kurulumu
- Dell Hayat Döngüsü Denetleyicisi
- Önyükleme Yöneticisi
- Preboot Execution Environment (PXE)

Sistem Kurulumu

Sistem Kurulumu ekranını kullanarak, sistem BIOS ayarlarını, iDRAC ayarlarını ve aygıt ayarlarını yapılandırabilirsiniz.

NOT: Varsayılan olarak, seçilen alan için yardım metni grafik tarayıcıda görüntülenir. Yardım metnini metin tarayıcısında görmek için, F1 tuşuna basın.

İki yöntemden birini kullanarak sistem kurulumuna erişebilirsiniz:

- Standart grafik tarayıcı — Tarayıcı varsayılan olarak etkinleştirilir.
- Metin Tarayıcı — Tarayıcı, Konsol Yeniden Yönlendirme kullanılarak etkinleştirilir.

Sistem Kurulumunu Görüntüleme

Sistem Ayarları ekranını görüntülemek için aşağıdaki adımları gerçekleştirin:

- 1 sistem açın veya yeniden başlatın.
- 2 Aşağıdaki mesajı görür görünmez F2 tuşuna basın:
F2 = System Setup

NOT: İşletim sisteminiz F2 tuşuna basmadan önce yüklenmeye başlarsa sistem önyükleme işlemini bitirmesini bekleyin ve sistemyeniden başlatarak tekrar deneyin.

Sistem Kurulumu detayları

Sistem Ayarları Ana Menüsü ekran bilgileri aşağıda açıklandığı gibidir:

NOT: XC Serisi aygıtlar; NVDIMM-N, RAID veya UEFI ayarlarını desteklemez.

| Seçenek | Açıklama |
|------------------------|---|
| System BIOS | BIOS ayarlarını yapılandırmanızı sağlar. |
| iDRAC Settings | iDRAC ayarlarını yapılandırmanızı sağlar. iDRAC Ayarları yardımcı programı, iDRAC parametrelerini ayarlamak ve yapılandırmak için kullanılan bir arayüzdür. iDRAC Ayarları yardımcı programını kullanarak çeşitli iDRAC parametrelerini etkinleştirebilir veya devre dışı bırakabilirsiniz. Bu yardımcı program hakkında daha fazla bilgi için bkz. Dell.com/idracmanuals adresindeki Tümleştirilmiş Dell Uzaktan Erişim Denetleyicisi Kullanıcı Kılavuzu . |
| Device Settings | Cihaz ayarlarını yapılandırmanızı sağlar. |

System BIOS

Sistem BIOS'u ekranını önyükleme sırası, sistem parolası, kurulum parolası ve gibi belirli işlevleri düzenlemek veya SATA'yı ayarlamak ya da USB bağlantı noktalarını etkinleştirmek ya da devre dışı bırakmak üzere ayarlamak için kullanabilirsiniz.

NOT: XC Serisi sistemi; NVDIMM-N, RAID veya UEFI ayarlarını desteklemez.

Sistem BIOS'unu Görüntüleme

Sistem BIOS ekranını görüntülemek için aşağıdaki adımları gerçekleştirin:

- 1 sistem açın veya yeniden başlatın.
- 2 Aşağıdaki mesajı görür görünmez F2 tuşuna basın:
F2 = System Setup

NOT: İşletim sisteminiz F2 tuşuna basmadan önce yüklenmeye başlarsa sistem önyükleme işlemini bitirmesini bekleyin ve sistemyeniden başlatarak tekrar deneyin.

- 3 **Sistem Kurulumu Ana Menüsü** ekranında **Sistem BIOS** ögesine tıklayın.

Sistem BIOS Ayarları ayrıntıları

NOT: XC Serisi sistemleri; NVDIMM-N, RAID veya UEFI ayarlarını desteklemez.

System Sistem BIOS Ayar ekran detayları aşağıda açıklanmaktadır:

| Seçenek | Açıklama |
|-------------------------|--|
| Sistem Bilgisi | sistem modeli adı, BIOS sürümü, Servis Etiketini gibi sistem hakkındaki bilgileri belirtir. |
| Bellek Ayarları | Yüklü belleğe ilişkin bilgileri ve seçenekleri belirtir. |
| İşlemci Ayarları | Hız, önbellek boyutu gibi işlemciye ilişkin bilgileri ve seçenekleri belirtir. |
| SATA Ayarları | Katıştırılmış SATA denetleyicisini ve bağlantı noktalarını etkinleştirme veya devre dışı bırakma seçeneklerini belirtir. |

| Seenek | Aıklama |
|---------------------------------------|---|
| NVMe Ayarları | NVMe ayarlarını deęiřtirmek iin seenekleri belirtir. sistem, bir RAID dizisinde yapılandırmak istedięiniz NVMe sürücülerini ieriyorsa hem bu alanı hem de SATA Ayarları menüsünde yer alan Yerleşik SATA alanını RAID moduna ayarlamamız gerekir. Aynı zamanda Önyükleme Modu ayarını UEFI olarak deęiřtirmemiz gerekebilir. Aksi takdirde bu alanı RAID Olmayan moda ayarlamamız gerekir. |
| Önyükleme Ayarları | Önyükleme modunu (BIOS veya UEFI) belirleme seeneklerini belirtir. UEFI ve BIOS önyükleme ayarlarını deęiřtirmenizi sağlar. |
| Aę Ayarları | UEFI aę ayarları ve önyükleme protokollerini yönetme seeneklerini belirtir. Eski aę ayarları, Aygıt Ayarları menüsünden yönetilir. |
| Yerleşik Aygıtlar | Entegre aygıt denetleyicileri ile baęlantı noktalarını yönetme ve ilgili özellikler ile seenekleri belirleme seeneklerini belirtir. |
| Seri İletişim | Seri baęlantı noktalarını yönetme ve ilgili özelliklerle seenekleri belirleme seeneklerini belirtir. |
| Sistem Profili Ayarları | İşlemci güç yönetimi ayarlarını ve bellek frekansını deęiřtirme seeneklerini belirtir. |
| Sistem Güvenlięi | sistem parolası, kurulum parolası, Güvenilir Platform Modülü (TPM) güvenlięi ve UEFI güvenli önyükleme gibi sistem güvenlik ayarlarını yapılandırma seeneklerini belirtir. Aynı zamanda sistem güç düęmesini yönetir. |
| Yedek İşletim Sistemi Ayarları | Yedek işletim sistemi ayarlarını yapılandırma seeneklerini belirtir. |
| Çeşitli Ayarlar | sistem tarihini ve saatini deęiřtirme seeneklerini belirtir. |

Sistem Bilgisi

Sistem Bilgisi ekranını; Servis Etiketi, sistem modeli adı ve BIOS sürümü gibi sistem özelliklerini görüntülemek için kullanabilirsiniz.

NOT: XC Serisi sistemi; NVDIMM-N, RAID veya UEFI ayarlarını desteklemez.

Sistem Bilgilerini Görüntüleme

Sistem Bilgileri ekranını görüntülemek için aşağıdaki adımları gerçekleştirin:

- 1 sistem açın veya yeniden başlatın.
- 2 Aşağıdaki mesajı görür görünmez F2 tuşuna basın:
F2 = System Setup

NOT: İşletim sisteminiz F2 tuşuna basmadan önce yüklenmeye başlarsa sistem önyükleme işlemini bitirmesini bekleyin ve sistemyeniden başlatarak tekrar deneyin.

- 3 **Sistem Kurulumu Ana Menüsü** ekranında **Sistem BIOS** öęesine tıklayın.
- 4 **Sistem BIOS** ekranında **Sistem Bilgileri** öęesine tıklayın.

Sistem Bilgileri detayları

System Information ekran detayları aşağıda açıklanmaktadır:

| Seenek | Aıklama |
|-----------------------------|--|
| Sistem Modeli Adı | Sistem modeli adını belirtir. |
| Sistem BIOS'u Sürümü | Sisteminize yüklü olan BIOS sürümünü belirtir. |

| Seenek | Aıklama |
|--|--|
| Sistem Yönetimi Motor Sürümü | Management Engine ürün yazılımının mevcut sürümünü belirtir. |
| Sistem Servis Etiketi | Sistem Servis Etiketini belirtir. |
| Sistem Üreticisi | Sistem üreticisinin adını belirtir. |
| Sistem Üreticisi İletişim Bilgileri | Sistem üreticisinin iletişim bilgilerini belirtir. |
| Sistem CPLD Sürümü | Sistem karmaşık programlanabilir mantık aygıtı (CPLD) ürün yazılımının mevcut sürümünü belirtir. |
| UEFI Uyumluluk Sürümü | Sistem ürün yazılımının UEFI uygunluk düzeyini belirtir. |

Bellek Ayarları

Bellek Ayarları ekranını; tüm bellek ayarlarını görüntülemek, sistem bellek testi ve düğüm ayırma gibi belirli bellek işlevlerini etkinleştirmek veya devre dışı bırakmak için kullanabilirsiniz.

NOT: XC Serisi sistemi; NVDIMM-N, RAID veya UEFI ayarlarını desteklemez.

Bellek Ayarlarını Görüntüleme

Bellek Ayarları ekranını görüntülemek için aşağıdaki adımları gerçekleştirin:

- 1 sistem açın veya yeniden başlatın.
- 2 Aşağıdaki mesajı görür görmez F2 tuşuna basın:
F2 = System Setup

NOT: İşletim sisteminiz F2 tuşuna basmadan önce yüklenmeye başlarsa sistem önyükleme işlemini bitirmesini bekleyin ve sistemden başlatarak tekrar deneyin.

- 3 **Sistem Kurulumu Ana Menü** ekranında **Sistem BIOS** öğesine tıklayın.
- 4 **Sistem BIOS** ekranında **Bellek Ayarları** öğesine tıklayın.

Bellek Ayarları detayları

Bellek Ayarları ekran detayları aşağıda açıklanmaktadır:

| Seenek | Aıklama |
|------------------------------|--|
| Sistem Bellek Boyutu | sistem bellek boyutunu belirtir. |
| Sistem Bellek Türü | sistem yüklü olan bellek türünü belirtir. |
| Sistem bellek hızı | sistem bellek hızını belirtir. |
| Sistem Bellek Voltajı | sistem bellek voltajını belirtir. |
| Video Bellek | Video belleği miktarını belirtir. |
| Sistem Bellek Testi | Sistem önyüklemesi sırasında sistem bellek testlerinin çalışıp çalışmadığını belirler. Seçenekler Etkin ve Devre dışı 'dır. Bu seçenek varsayılan olarak Devre dışı 'dır. |

| Seenek | Aıklama |
|--|---|
| Bellek İřletim Modu | Bellek iřletim modunu belirler. Kullanılabilen seenekler İyileřtirici Mod. Tek Ařamalı Yedek Modu. ok Ařamalı Yedek Modu. Ayna Modu ve Dell Hata Dayanıklılıęı Modu 'dur. Bu seenek varsayılan olarak İyileřtirici Mod şeklinde ayarlanmıřtır. <p>NOT: Sisteminizin bellek yapılandırmasına baęlı olarak Bellek İřletim Modu seeneęi iin varsayılan ve kullanılabilir seenekler farklı olabilir.</p> <p>NOT: Dell Hata Dayanıklılıęı Modu seeneęi, hataya dayanıklı bir bellek alanı oluřturur. Bu mod, kritik uygulamaları ykleme zellięini destekleyen bir iřletim sistemi tarafından kullanılabilir veya iřletim sistemi ekirdeęinin sistemin kullanılabilirlięini en st dzeye ıkarmasını saęlar.</p> |
| Bellek İřletim Modunun Geerli Durumu | Bellek iřletim modunun geerli durumunu belirtir. |
| Dęm Dnřml alıřması | Tek Tip Olmayan Bellek Mimarisinin (NUMA) desteklenip desteklenmedięini belirtir. Bu alan Etkin olarak ayarlanmıřsa simetrik bellek yapılandırması ykl olduęunda bellek ayırma desteklenir. Alan Devre dıřı olarak ayarlanmıřsa sistem NUMA (asimetrik) bellek yapılandırmalarını destekler. Bu seenek varsayılan olarak Devre dıřı şeklinde ayarlanır. |
| Fırsat Kendi Kendine Yenileme | Fırsat kendi kendine yenileme zellięini etkinleřtirir veya devre dıřı bırakır. Bu seenek, varsayılan olarak Devre dıřı şeklinde ayarlanmıřtır. |
| Kalıcı Bellek | Bu alan,sistem zerinde Kalıcı Belleęi kontrol eder. |

Kalıcı Bellek ayrıntıları

Kalıcı Bellek ekran detayları ařaęıda aıklanmaktadır:

NOT: XC Serisi sistemi; NVDIMM-N, RAID veya UEFI ayarlarını desteklemez.

| Seenek | Aıklama |
|---|--|
| Kalıcı Bellek | NVDIMM-N iin kalıcılıęı etkinleřtirir veya devre dıřı bırakır. Bu seenek Kapalı olarak ayarlanırsa tm NVDIMM-N'lerin kalıcılıęı devre dıřı bırakılır ve iřletim sistemine sunulmaz (veriler korunmaz). Bu seenek Geici Olmayan DIMM olarak ayarlandıysa tm NVDIMM-N'lerin kalıcılıęı etkinleřtirilir ve iřletim sistemine sunulur (veriler korunur). Bu seenek varsayılan olarak Geici Olmayan DIMM şeklinde ayarlanmıřtır. |
| NVDIMM-N Salt Okunur | NVDIMM-N iin salt okuma seeneęini etkinleřtirir veya devre dıřı bırakır. Etkinleřtir olarak ayarlandıysa tm NVDIMM-N'ler salt okunur olmaya zorlanır. Salt okunur, mřterilerin NVDIMM-N verilerine eriřmek ve aynı zamanda gncelleřtirilmelerine karřı kilitlemek istedikleri durumlar iin hata ayıklamaya veya bakıma yneliktir. Bu seenek varsayılan olarak Devre dıřı 'dır. |
| NVDIMM-N Fabrika Ayarlarına Sıfırlama ve Tm Dimm'leri Gvenli Silme | NVDIMM-N zerinde verileri silmeyi etkinleřtirir veya devre dıřı bırakır. Etkin olarak ayarlandıęında NVDIMM-N zerindeki tm veriler kaybedilir. Bu seenek NVDIMM-N zerindeki verileri silmek, sisteminizi yeniden amalandırmak iin kullanılır. Bu seenek varsayılan olarak Devre dıřı 'dır. |
| NVDIMM-N Ayırma | NVDIMM-N zerinde ayırmayı etkinleřtirir veya devre dıřı bırakır. Geici RDIMM ayırma politikası bu seenek tarafından etkilenmez. Bu seenek varsayılan olarak Devre dıřı 'dır. |
| Battery Status | NVDIMM-N pilinin hazır olup olmadıęını belirtir. Pil Durumu ařaęıdaki durumlardan birini grntleyebilir: <ul style="list-style-type: none"> Mevcut-Hazır Mevcut-evrimdiři Hazır deęil <p>Ařaęıdaki ayarlar sistemdeki tm NVDIMM-N'ler iin uygulanabilir.</p> |
| NVDIMM-N Bellek Konumu | Her bir kanaldaki NVDIMM-N konumunu belirtir. |

| Seenek | Aıklama |
|---|---|
| NVDIMM-N Bellek Boyutu | NVDIMM-N kapasitesine dair bilgi sunar. |
| NVDIMM-N Bellek Hızı | NVDIMM-N hızına dair bilgi sunar. |
| NVDIMM-N Bellek Bellenim Sürümü | NVDIMM-N 'nin güncel bellenim sürümüne dair bilgi sunar. |
| NVDIMM-N Bellek Seri Numarası | NVDIMM-N seri numarasına dair bilgi sunar. |
| NVDIMM-N Fabrika Ayarlarına Sıfırlama ve Güvenli Silme | Belirli bir NVDIMM-N'de verilerin silinmesini etkinleştirir ve bu NVDIMM-N'deki verilerin kaybedilmesiyle sonuçlanır. |

İşlemci Ayarları

İşlemci Ayarları ekranını; işlemci ayarlarını görüntülemek ve sanallaştırma teknolojisini etkinleştirme, donanımı ön belleğe alıcı ve mantıksal işlemci boşa çalışma gibi spesifik işlevleri yerine getirmek için kullanabilirsiniz.

İşlemci Ayarlarını Görüntüleme

İşlemci Ayarları ekranını görüntülemek için aşağıdaki adımları gerçekleştirin:

- 1 sistem açın veya yeniden başlatın.
- 2 Aşağıdaki mesajı görür görmez F2 tuşuna basın:
F2 = System Setup

NOT: İşletim sisteminiz F2 tuşuna basmadan önce yüklenmeye başlarsa sistem önyükleme işlemini bitirmesini bekleyin ve sistemyeniden başlatarak tekrar deneyin.

- 3 **Sistem Kurulumu Ana Menü** ekranında **Sistem BIOS** öğesine tıklayın.
- 4 **Sistem BIOS** ekranında **İşlemci Ayarları** öğesine tıklayın.

İşlemci Ayarları detayları

İşlemci Ayarları ekranı detayları aşağıda açıklanmıştır:

| Seenek | Aıklama |
|------------------------------|--|
| Mantıksal İşlemci | Mantıksal işlemcileri etkinleştirir veya devre dışı bırakır ve mantıksal işlemci sayısını görüntüler. Bu seenek Etkin olarak ayarlıysa BIOS tüm mantıksal işlemcileri görüntüler. Bu seenek Devre Dışı olarak ayarlıysa BIOS yalnızca çekirdek başına bir mantıksal işlemci görüntüler. Varsayılan olarak bu seenek Etkin olarak ayarlıdır. |
| CPU Ara Bağlantı Hızı | Sistemdeki CPU'lar arasındaki iletişim bağlantılarının frekansını yönetmenize imkan tanır. NOT: Standart ve temel pim işlemcileri, düşük bağlantı frekanslarını destekler. Seenekler şunlardır; Maksimum veri hızı, 10,4 GT/sn ve 9,6 GT/sn. Bu seenek varsayılan olarak Maksimum veri hızı şeklinde ayarlanmıştır. Maksimum veri hızı, BIOS'un iletişim bağlantılarını işlemciler tarafından desteklenen maksimum frekansta çalıştırdığını gösterir. Aynı zamanda, değişiklik gösterebilen, işlemcilerin desteklediği belirli frekansları seebilirsiniz. |

| | |
|--|---|
| Seenek | Aıklama En iyi performans için Maksimum veri hızı öęesini seçmeniz gerekir. İletişim bağlantısı frekansındaki herhangi bir azalma, yerel olmayan bellek erişimlerinin ve önbellek tutarlılık trafiğinin performansını etkiler. Ayrıca belirli bir CPU'dan yerel olmayan G/Ç aygıtlarına erişimi yavaşlatabilir. Ancak performansa kıyasla güç tasarrufu daha önemliyse CPU iletişim bağlantılarının frekansını azaltmak isteyebilirsiniz. Bunu yaparsanız sistem performansı üzerindeki etkiyi en aza indirmek için belleęi ve G/Ç erişimlerini en yakın NUMA düęümüne yerleştirmeniz gerekir. |
| Sanallaştırma Teknolojisi | İşlemci için sanallaştırma teknolojisini etkinleştirir veya devre dışı bırakır. Bu seçenek varsayılan olarak Etkin 'dir. |
| Ardışık Önbellek Satır Önbelleęe Alıcısı | Sıralı bellek erişiminin yüksek kullanımını gerektiren uygulamalar için sistem optimize eder. Bu seçenek varsayılan olarak Etkin 'dir. Rastgele bellek erişiminin yüksek kullanımını gerektiren uygulamalar için bu seçeneęi devre dışı bırakabilirsiniz. |
| Donanımı ön belleęe alma | RAID denetleyicisi etkinleştirir veya devre dışı bırakır. Bu seçenek varsayılan olarak Etkin 'dir. |
| DCU Flama Önceden Getirici | Veri Önbellek Birimini (DCU) etkinleştirir veya devre dışı bırakır. Bu seçenek varsayılan olarak Etkin 'dir. |
| DCU IP Prefetcher (DCU IP Önceden Getiricisi) | Veri Önbellek Birimi (DCU) IP önbelleęe alıcısı etkinleştirir veya devre dışı bırakır. Bu seçenek varsayılan olarak Etkin 'dir. |
| Alt NUMA Kümesi | Alt NUMA Kümesini etkinleştirir veya devre dışı bırakır. Bu seçenek varsayılan olarak Devre dışı 'dir. |
| Mantıksal İşlemci Boşta Çalışma | Bir sistem enerji verimliliğini artırmanıza olanak tanır. İşletim sistemi çekirdek park algoritmasını kullanır ve sistem bazı mantıksal işlemcileri park eder ve böylece karşılık gelen işlemci çekirdeklerinin bir alt güç boşta durumuna geçmesine olanak tanır. Bu seçenek sadece işletim sistemi destekliyse etkin olarak ayarlanabilir. Varsayılan olarak Devre dışı şeklinde ayarlıdır. |
| X2APIC Modu | X2APIC modu etkinleştirir veya devre dışı bırakır. Bu seçenek varsayılan olarak Devre dışı 'dir. |
| Dell Controlled Turbo | Turbonun devreye girmesini kontrol eder. Bu seçeneęi sadece Sistem Profili Devre dışı olarak ayarlıysa etkinleştirin. NOT: Takılan CPU'ların sayısına baęlı olarak, dört adete kadar işlemci listelemeleri olabilir. |
| İşlemci Başına Çekirdek Sayısı | Her işlemci başına etkin çekirdek sayısını kontrol eder. Bu seçenek varsayılan olarak Tümü şeklinde ayarlanır. |
| İşlemci Çekirdek Hızı | İşlemcinin maksimum çekirdek frekansını belirtir. |
| İşlemci n | NOT: CPU'ların sayısına baęlı olarak, dört adete kadar işlemci listelenebilir. |

Aşağıdaki ayarlar sistem takılı olan her bir işlemci için görüntülenir:

| Seenek | Aıklama |
|-------------------------|---|
| Aile-Model-Sürüm | İşlemcinin Intel tarafından belirlenen aile, model ve sürüm bilgilerini belirtir. |
| Marka | Marka adını belirtir. |
| Düzey 2 Önbellek | Toplam L2 önbelleğini belirtir. |
| Düzey 3 Önbellek | Toplam L3 önbelleğini belirtir. |
| Çekirdek Sayısı | Her işlemci başına çekirdek sayısını belirtir. |

SATA Ayarları

SATA Ayarları ekranını SATA aygıtlarının SATA ayarlarını görüntülemek ve sistem SATA'yı etkinleştirmek için kullanabilirsiniz.

NOT: XC Serisi sistemi; NVDIMM-N, RAID veya UEFI ayarlarını desteklemez.

SATA Ayarlarını Görüntüleme

SATA Ayarları ekranını görüntülemek için aşağıdaki adımları gerçekleştirin:

- 1 sistem açın veya yeniden başlatın.
- 2 Aşağıdaki mesajı görür görmez F2 tuşuna basın:
F2 = System Setup

NOT: İşletim sisteminiz F2 tuşuna basmadan önce yüklenmeye başlarsa sistem önyükleme işlemini bitirmesini bekleyin ve sistemyeniden başlatarak tekrar deneyin.

- 3 **Sistem Kurulumu Ana Menüsü** ekranında **Sistem BIOS** öğesine tıklayın.
- 4 **Sistem BIOS** ekranında **SATA Ayarları** öğesine tıklayın.

SATA Ayarları detayları

Bellek Ayarları ekran detayları aşağıdaki şekilde açıklanmaktadır:

NOT: XC Serisi sistemi; NVDIMM-N, RAID veya UEFI ayarlarını desteklemez.

| Seçenek | Açıklama |
|---------------------------------|--|
| Yerleşik SATA | Yerleşik SATA seçeneğinin AHCI veya RAID modlarına ayarlanmasını sağlar. Bu seçenek varsayılan olarak AHCI şeklinde ayarlıdır. |
| Güvenlik Dondurma Kilidi | POST esnasında katıştırılmış SATA sürücülerine Güvenlik Dondurma Kilidi komutunu iletir. Bu seçenek sadece ATA ve AHCI Modu için uygulanabilir. Bu seçenek varsayılan olarak Etkin 'dir. |
| Yazma Ön Belleği | POST sırasında yerleşik SATA sürücülerini için komutu etkinleştirir veya devre dışı bırakır. Bu seçenek varsayılan olarak Devre dışı 'dir. |
| Bağlantı noktası n | Seçilen aygıtın sürücü türünü ayarlar. BIOS desteği, AHCI Modu ya da RAID Modu için her zaman etkindir. |

| Seçenek | Açıklama |
|--------------------|--|
| Model | Seçilen aygıtın sürücü modelini belirtir. |
| Sürücü Türü | SATA bağlantı noktasına eklenen sürücünün türünü belirtir. |
| Kapasite | Sabit sürücünün toplam kapasitesini belirtir. |

Önyükleme Ayarları

Önyükleme modunu **BIOS** veya **UEFI**'ye ayarlamak için **Önyükleme Ayarları** ekranını kullanabilirsiniz. Bu aynı zamanda önbellek sırasını belirlemenizi de sağlar.

NOT: XC Serisi sistemi; NVDIMM-N, RAID veya UEFI ayarlarını desteklemez.

- **UEFI:** Birleşik Genişletilebilir Bellek Arabirimi (UEFI), işletim sistemleri ve platform bellekleri arasındaki yeni arabirimdir. arabirim, platforma ilişkin bilgilerin ve işletim sistemi ve yükleyicisi tarafından kullanılabilen önyükleme ve çalışma servis çağrılarının veri tablolarından oluşur. **Önyükleme Modu UEFI** olarak ayarlandığında aşağıdaki avantajlar mevcut olur:
 - 2 TB'dan büyük sabit sürücü bölümleri için destek.
 - Gelişmiş güvenlik (ör. UEFI Güvenli Önyükleme).
 - Daha hızlı önyükleme süresi.
- **BIOS: BIOS Önyükleme Modu**, eski önyükleme modudur. Geriye dönük uyum için korunur.

Önyükleme Ayarlarını Görüntüleme

Önyükleme Ayarları ekranını görüntülemek için aşağıdaki adımları gerçekleştirin:

- 1 Sisteminizi açın veya yeniden başlatın.
- 2 Aşağıdaki mesajı görür görmez F2 tuşuna basın:
F2 = System Setup

NOT: İşletim sisteminiz F2 tuşuna basmadan önce yüklenmeye başlarsa sistemin önyükleme işlemini bitirmesini bekleyin ve sisteminizi yeniden başlatarak tekrar deneyin.

- 3 **Sistem Kurulumu Ana Menüsü** ekranında **Sistem BIOS** ögesine tıklayın.
- 4 **Sistem BIOS** ekranında **Önyükleme Ayarları** ögesine tıklayın.

Önyükleme Ayarları detayları

Önyükleme Ayarları ekranının detayları aşağıdaki şekilde açıklanmaktadır:

NOT: NVDIMM-N, RAID veya UEFI ayarları desteklenmez.

| Seçenek | Açıklama |
|------------------------------------|--|
| Boot Mode | Sistemin önyükleme modunu ayarlamanızı sağlar. DİKKAT: İşletim sistemi aynı önyükleme modunda yüklü değilse, önyükleme moduna geçilmesi sistemin önyükleme yapmasını engelleyebilir. İşletim sistemi UEFI'yi destekliyorsa bu seçeneği UEFI olarak ayarlayabilirsiniz. Bu alanı BIOS olarak ayarlamak UEFI olmayan işletim sistemleri ile uyumluluğu sağlar. Varsayılan olarak bu seçenek BIOS şeklinde ayarlıdır. NOT: Bu alanı UEFI olarak ayarlamak BIOS Önyükleme Ayarları menüsünü devre dışı bırakır. |
| Boot Sequence Retry | Önyükleme Sırası Yeniden Denemesi özelliğini etkinleştirir veya devre dışı bırakır. Bu seçenek Etkin olarak ayarlandıysa ve sistem önyükleme yapamazsa sistem, 30 saniye sonra önyükleme sırasını yeniden dener. Bu seçenek varsayılan olarak Etkin 'dir. |
| Sabit Disk Yük Devretme | Bir sabit sürücü arızası durumunda önyüklenen sabit sürücüyü belirler. Aygıtlar Sabit Disk Sürücüsü Sırası 'nda, Önyükleme Seçeneği Ayarı menüsünden seçilir. Bu seçenek Devre dışı olarak ayarlandığında yalnızca listedeki ilk sabit sürücünün önyüklenmesi denir. Bu seçenek Etkin olarak ayarlandığında Sabit Disk Sürücüsü Sırası 'nda listelendiği şekilde tüm sabit sürücülerin önyüklenmesi denir. Bu seçenek, UEFI Önyükleme Modu için etkin değildir. Bu seçenek varsayılan olarak Devre dışı 'dır. |
| Önyükleme Seçeneği Ayarları | Önbellek dizilimini ve önbellek cihazlarını yapılandırır. |
| BIOS Önyükleme Ayarları | BIOS Önyükleme seçeneklerini etkinleştirir veya devre dışı bırakır. NOT: Bu seçenek yalnızca önyükleme modu BIOS ise etkinleştirilir. |
| UEFI Önyükleme Ayarları | UEFI Önyükleme seçeneklerini etkinleştirir veya devre dışı bırakır. |

Seenek

Aıklama

Önyükeme seeneklerine **IPv4 PXE** ve **IPv6 PXE** dahildir. Bu seenek varsayılan olarak **IPv4**dür.

NOT: Bu seenek yalnızca önyükeme modu UEFI ise etkinleştirilir.

Sistem önyükeme modunu seme

Sistem Kurulumu, işletim sisteminizi kurmanız için aşağıdaki önyükeme modlarından birisini belirlemenize olanak sağlar:

NOT: XC Serisi sistemi; NVDIMM-N, RAID veya UEFI ayarlarını desteklemez.

- BIOS önyükeme modu (varsayılan), BIOS düzeyindeki standart önyükeme arabirimidir.
- UEFI önyükeme modu, gelişmiş bir 64-bit önyükeme arabirimidir. sistem UEFI moduna önyükeme yapacak şekilde yapılandırdıysanız bu, sistem BIOS'unun yerine geçer.

NOT: sistem sadece BIOS önyükeme modunu destekler.

- 1 **Sistem Kurulum Ana Menüsü** ögesinden **Önyükeme Ayarları** ögesine tıklayın ve **Önyükeme Modu** seeneğini belirleyin.
- 2 sistem önyükeme yapmasını istediğiniz UEFI önyükeme modunu sein.

DİKKAT: İşletim sistemi aynı önyükeme modunda yüklü değilse önyükeme modunun değiştirilmesi sistem önyükeme yapmasını engelleyebilir.

- 3 sistembelirlediğiniz önyükeme modunda başlatıldıktan sonra işletim sisteminizi bu moddan yükleyin.

NOT: İşletim sistemlerinin, UEFI önyükeme modundan yüklenebilmesi için UEFI uyumlu olmalıdır. DOS ve 32-bit işletim sistemleri UEFI'yi desteklemez ve yalnızca BIOS önyükeme modundan yüklenebilir.

NOT: Desteklenen işletim sistemlerine ilişkin en son bilgiler için Dell.com/ossupport sayfasına gidin.

Önyükeme sırasını deęiştirme

Bu görev ile ilgili

USB anahtarından önyükeme yapmak istiyorsanız önyükeme sırasını deęiştirmeniz gerekebilir. **Önyükeme Modu** için BIOS'u setiyseniz aşağıda verilen talimatlar deęişebilir.

NOT: XC Serisi sistemler; NVDIMM-N, RAID veya UEFI ayarlarını desteklemez.

Adımlar

- 1 **Sistem Kurulumu Ana Menüsü** ekranında, **Sistem BIOS'u > Önyükeme Ayarları > UEFI/BIOS Önyükeme Ayarları > UEFI/BIOS Önyükeme Sırası** ögelerine tıklayın.
- 2 Önyükeme aygıtını semek için ok tuşlarını kullanın ve aygıtı aşağı veya yukarı hareket ettirmek için artı (+) ve eksi (-) tuşlarını kullanın.
- 3 Ayarları kaydedip çıkmak için **Exit**'i, ve **Yes** 'i tıklayın.

Ağ Ayarları

PXE, iSCSI ve HTTP önyükeme ayarlarını deęiştirmek için **Ağ Ayarları** ekranını kullanabilirsiniz. Ağ ayarları seeneęi yalnızca UEFI modunda kullanılabilir.

NOT: BIOS, BIOS modunda ağ ayarlarını kontrol etmez. BIOS önyükeme modu için ağ denetleyicisi kollarının ROM seeneęi, ağ ayarlarını yönetir.

NOT: XC Serisi sistemi; NVDIMM-N, RAID veya UEFI ayarlarını desteklemez.

Ağ Ayarlarını Görüntüleme

Ağ Ayarları ekranını görüntülemek için aşağıdaki adımları gerçekleştirin:

- 1 Sisteminizi açın veya yeniden başlatın.
- 2 Aşağıdaki mesajı görür görmez F2 tuşuna basın:

F2 = System Setup

NOT: İşletim sisteminiz F2 tuşuna basmadan önce yüklenmeye başlarsa sistemin önyükleme işlemini bitirmesini bekleyin ve sisteminizi yeniden başlatarak tekrar deneyin.

- 3 **Sistem Kurulumu Ana Menüsü** ekranında **Sistem BIOS** öğesine tıklayın.
- 4 **Sistem BIOS** ekranında **Ağ Ayarları** öğesine tıklayın.

Ağ Ayarları ekran detayları

Ağ Ayarları ekran detayları aşağıda açıklanmaktadır:

NOT: XC Serisi sistemler; NVDIMM-N, RAID veya UEFI ayarlarını desteklemez.

| Seçenek | Açıklama |
|---|--|
| PXE Cihazı n (n = 1 ila 4) | Aygıtı etkinleştirir veya devre dışı bırakır. Etkinleştirildiğinde, aygıt için bir UEFI PXE önyükleme seçeneği oluşturulur. |
| UEFI PXE Ayarları | Aygıtı etkinleştirir veya devre dışı bırakır. Etkinleştirildiğinde, aygıt için bir UEFI PXE önyükleme seçeneği oluşturulur. |
| PXE Aygıtı n Ayarları (n = 1 - 4) | PXE cihazının yapılandırmasını kontrol etmenizi sağlar. |
| HTTP Aygıtı n (n = 1 - 4) | Aygıtı etkinleştirir veya devre dışı bırakır. Etkinleştirildiğinde, aygıt için bir UEFI HTTP önyükleme seçeneği oluşturulur. |
| HTTP Aygıtı n Ayarları (n = 1 - 4) | HTTP aygıtının yapılandırmasını kontrol etmenizi sağlar. |

UEFI iSCSI Ayarları

iSCSI aygıt ayarlarını değiştirmek için iSCSI Settings (iSCSI Ayarları) ekranını kullanabilirsiniz. iSCSI Ayarları seçeneği sadece UEFI önbellek modunda mevcuttur. BIOS, BIOS önbellek modunda ağ ayarlarını kontrol etmez. BIOS önbellek modu için ağ denetleyicisinin opsiyon ROM seçeneği ağ ayarlarını belirler.

NOT: XC Serisi sistemi; NVDIMM-N, RAID veya UEFI ayarlarını desteklemez.

UEFI iSCSI Ayarlarını Görüntüleme

UEFI iSCSI Ayarları ekranını görüntülemek için aşağıdaki adımları gerçekleştirin:

Bu görev ile ilgili

NOT: XC Serisi sistemi; NVDIMM-N, RAID veya UEFI ayarlarını desteklemez.

Adımlar

- 1 Sisteminizi açın veya yeniden başlatın.
- 2 Aşağıdaki mesajı görür görmez F2 tuşuna basın:

F2 = System Setup

NOT: İşletim sisteminiz F2 tuşuna basmadan önce yüklenmeye başlarsa sistemin önyükleme işlemini bitirmesini bekleyin ve sisteminizi yeniden başlatarak tekrar deneyin.

- 3 **Sistem Kurulumu Ana Menü** ekranında **Sistem BIOS** öğesine tıklayın.
- 4 **Sistem BIOS** ekranında **Ağ Ayarları** öğesine tıklayın.
- 5 **Ağ Ayarları** ekranında **UEFI iSCSI Ayarları** öğesine tıklayın.

UEFI iSCSI Ayarları detayları

UEFI iSCSI ayarları ekran detayları aşağıda açıklanmaktadır:

NOT: XC Serisi sistemi; NVDIMM-N, RAID veya UEFI ayarlarını desteklemez.

| Seçenek | Açıklama |
|------------------------------|---|
| iSCSI Başlatıcı Adı | iSCSI başlatıcı adını belirtir (iqn formatı). |
| iSCSI Aygıt1 | iSCSI aygıtını etkinleştirir veya devre dışı bırakır. Devre dışı bırakıldığında, otomatik olarak iSCSI aygıtı için bir UEFI önyükleme seçeneği oluşturulur. |
| iSCSI Aygıt1 Ayarları | iSCSI aygıtının yapılandırmasını kontrol etmenizi sağlar. |

Yerleşik Aygıtlar

Yerleşik Aygıtlar ekranını, video denetleyicisi, tümleştirilmiş RAID denetleyicisi ve USB bağlantı noktaları gibi tümleştirilmiş cihazları görüntülemek ve yapılandırmak için kullanabilirsiniz.

NOT: XC Serisi sistemi; NVDIMM-N, RAID veya UEFI ayarlarını desteklemez.

Yerleşik Aygıtları Görüntüleme

Yerleşik Aygıtlar ekranı görüntülemek için aşağıdaki adımları gerçekleştirin:

Bu görev ile ilgili

NOT: XC Serisi sistemi; NVDIMM-N, RAID veya UEFI ayarlarını desteklemez.

Adımlar

- 1 Sisteminizi açın veya yeniden başlatın.
- 2 Aşağıdaki mesajı görür görmez F2 tuşuna basın:
F2 = System Setup

NOT: F2 tuşuna basmadan önce işletim sisteminiz yüklenmeye başlarsa, sistemin önyükleme işlemini bitirmesine izin verin ve sisteminizi yeniden başlatarak tekrar deneyin.

- 3 **Sistem Kurulumu Ana Menü** ekranında **Sistem BIOS** öğesine tıklayın.
- 4 **Sistem BIOS** ekranında, **Yerleşik Aygıtlar** öğesine tıklayın.

Yerleşik Aygıtlar detayları

Yerleşik Aygıtlar ekran detayları aşağıda açıklanmaktadır:

| Seenek | Aıklama |
|---|---|
| Kullanıcı Erişimli USB Bağlantı Noktaları | <p>Kullanıcı erişimli USB bağlantı noktalarını yapılandırır. Sadece Arka Bağlantı Noktaları Açık ögesini seçmek ön USB bağlantı noktalarını devre dışı bırakır; Tüm Bağlantı Noktaları Kapalı ögesi tüm ön ve arka bağlantı noktalarını devre dışı bırakır; Tüm Bağlantı Noktaları Kapalı (Dinamik) ögesini seçmek ise POST sırasında tüm ön ve arka bağlantı noktalarını devre dışı bırakır ve ön bağlantı noktaları, sistemi sıfırlamadan yetkili bir kullanıcı tarafından dinamik olarak etkinleştirilebilir veya devre dışı bırakılabilir.</p> <p>USB klavyesi ve faresi, seçime bağlı olarak belirli USB bağlantı noktalarında önyükleme işlemi sırasında çalışmaya devam eder. Önyükleme işlemi tamamlandığında USB bağlantı noktaları ayara göre devre dışı bırakılır veya etkinleştirilir.</p> |
| Dahili USB Bağlantı Noktası | USB bağlantı noktasını etkinleştirir veya devre dışı bırakır. Bu seçenek varsayılan olarak Etkin 'dir. |
| Yerleşik RAID Denetleyicisi | RAID denetleyicisi etkinleştirir veya devre dışı bırakır. Bu seçenek varsayılan olarak Etkin 'dir. |
| Yerleşik Ağ Kartı 1 | <p>Entegre ağ kartını (NDC) etkinleştirir veya devre dışı bırakır. Devre dışı olarak ayarlandığında NDC işletim sistemi tarafından kullanılamaz. Bu seçenek varsayılan olarak Etkin şeklinde ayarlanmıştır.</p> <p>NOT: Devre dışı (OS) olarak ayarlandığında Entegre NIC'ler, iDRAC tarafından paylaşılan ağ erişimi için hala kullanılabilir olabilir.</p> |
| I/OAT DMA Motoru | I/O Hızlandırma Teknolojisi (I/OAT) seçeneğini etkinleştirir veya devre dışı bırakır. I/OAT, ağ trafiğini hızlandırmak ve CPU kullanımını düşürmek için tasarlanmış bir dizi DMA özelliğidir. Yalnızca donanım ve yazılım özelliği destekliyorsa etkinleştirin. |
| Yerleşik Video Denetleyicisi | <p>Birincil ekran olarak Yerleşik Video Denetleyicisi kullanımını etkinleştirir veya devre dışı bırakır. Etkin olarak ayarlandığında Yerleşik Video Denetleyicisi, eklenti grafik kartları takılı olsa dahi birincil ekran olur. Devre dışı olarak ayarlandığında eklenti bir grafik kartı birincil ekran olarak kullanılır. BIOS, POST ve önyükleme öncesi ortam sırasında ekranların çıkışını hem birincil eklenti videodan hem de katıştırılmış videodan yapar. Yerleşik video, işletim sistemi önyükleme yapmadan hemen önce devre dışı bırakılır. Bu seçenek varsayılan olarak Etkin şeklinde ayarlanmıştır.</p> <p>NOT: Sistemde birden fazla eklenti grafik kartı takılıysa PCI sayımında tespit edilen ilk kart birincil video olarak seçilir. Hangi kartın birincil video olduğunu kontrol etmek için yuvalardaki kartları yeniden düzenlemeniz gerekebilir.</p> |
| Yerleşik Video Denetleyicisinin Geçerli Durumu | Yerleşik video denetleyicisinin geçerli durumunu görüntüler. Yerleşik Video Denetleyicisi'nin Geçerli Durumu seçeneği salt okunur bir alandır. Yerleşik Video Denetleyicisi sistemdeki tek görüntüleme seçeneğiyseniz (ek grafik kartı eklenmemişse) Yerleşik Video Denetleyicisi Yerleşik Video Denetleyicisi ayarı Devre dışıEtkin olarak ayarlansa dahi otomatik olarak birincil ekran olarak kullanılır. |
| SR-IOV Genel Etkinleştirme | Tek Kök I/O Sanallaştırma (SR-IOV) cihazlarının BIOS yapılandırmasını etkinleştirir veya devre dışı bırakır. Seçenek varsayılan olarak Devre dışı olarak ayarlıdır. |
| Dahili SD Kartı Bağlantı Noktası | Dahili Çift SD Modülü'nün (IDSDM) dahili SD kartı bağlantı noktasını etkinleştirir veya devre dışı bırakır. Bu seçenek varsayılan olarak Açık 'tır. |
| Dahili SD Kartı Yedeklemesi | <p>Dahili Çift SD Modülü'nün (IDSDM) yedekleme modunu yapılandırır. Ayarlandığında, Ayna Modu olarak ayarlandığında veriler, her iki SD kartına yazılır. Kartların birinin arızalanması veya arızalı kartın değiştirilmesinden sonra aktif kartın verileri sistem önyüklemesi sırasında çevrimdışı karta kopyalanır.</p> <p>Dahili SD Kart Yedeği Devre dışı olarak ayarlandığında yalnızca birincil SD kartı işletim sistemi tarafından görülür. Bu seçenek varsayılan olarak devre dışı'dır.</p> |
| Birincil Dahili SD Kartı | Yedekleme, Devre dışı olarak ayarlandığında SD kartlardan biri birincil kart olarak ayarlanarak yığın depolama aygıtı olarak sunulacak şekilde seçilebilir. Varsayılan olarak birincil SD kartı, SD Kart 1 olarak seçilir. SD Kart 1 yoksa denetleyici, birincil SD kartı olarak SD Kart 2'yi seçer. |
| İşletim Sistemi Güvenlik Zamanlayıcısı | Sisteminiz yanıt vermediği takdirde bu watchdog timer işletim sisteminizin kurtarılmasına yardımcı olur. Bu seçenek Etkin olarak ayarlandığında, işletim sistemi zamanlayıcıyı başlatır. Bu seçeneği Devre dışı (varsayılan) olarak ayarlandığında, zamanlayıcı sistem üzerinde herhangi bir etkisi yoktur. |

| Seenek | Aıklama |
|--|--|
| 4 GB'ın üzerinde Eşlenmiş Bellek G/Ç'si | Büyük miktarda bellek gerektiren PCIe aygıtları için desteęi etkinleştirir veya devre dışı bırakır. Bu seçeneęi yalnızca 64 bit işletim sistemleri için etkinleştirin. Bu seçenek varsayılan olarak Etkin 'dir. |
| Taban üzerindeki Eşlenmiş Bellek G/Ç'si | 12 TB olarak ayarlandığında sistem MMIO tabanını 12 TB'a eşler. Bu seçeneęi, 44 bit PCIe adresleme gerektiren bir işletim sistemi için etkinleştirin. 512 GB olarak ayarlandığında sistem, MMIO tabanını 512 GB'a eşler ve bellek için maksimum desteęi 512 GB'dan düşük olacak şekilde düşürür. Bu seçeneęi yalnızca 4 GPU DGMA sorunu için etkinleştirin. Bu seçenek varsayılan olarak 56 TB 'dir. |
| Yuva Devre Dışı Bırakma | Sisteminizdeki mevcut PCIe yuvalarını etkinleştirir veya devre dışı bırakır. Yuva devre dışı bırakma özellięi, belirlenen yuvalara takılmış PCIe kartlarının yapılandırmasını kontrol eder. Yuvalar yalnızca, takılı çevresel kart işletim sistemine önyükleme yapılmasını engelliyorsa veya sistemin başlatılmasında gecikmelere neden oluyorsa devre dışı bırakılmalıdır. Yuva devre dışı bırakıldığında Seçenek ROM ve UEFI sürücülerini devre dışı bırakılır. Yalnızca sistem üzerindeki mevcut yuvalar kontrol edilebilir olur. |

Tablo 35. Yuva Devre Dışı Bırakma

| Seenek | Aıklama |
|---------------|---|
| Yuva 1 | PCIe yuva 1'i etkinleştirir veya devre dışı bırakır. Bu seçenek varsayılan olarak Etkin 'dir. |
| Yuva 3 | Etkinleştirir veya devre dışı bırakır ya da PCIe yuva 3 için önyükleme sürücüsü devre dışı bırakılır. Bu seçenek varsayılan olarak Etkin 'dir. |
| Yuva 4 | Etkinleştirir veya devre dışı bırakır ya da PCIe yuva 4 için önyükleme sürücüsü devre dışı bırakılır. Bu seçenek varsayılan olarak Etkin 'dir. |
| Yuva 5 | Etkinleştirir veya devre dışı bırakır ya da PCIe yuva 5 için önyükleme sürücüsü devre dışı bırakılır. Bu seçenek varsayılan olarak Etkin 'dir. |

NOT: Sisteminiz dört işlemciyi destekliyorsa 13 PCIe yuvarınız olabilir.

Yuva Bölme Platformu Varsayılan Olarak Bölme, Bölme Otomatik Olarak Bulma ve Manuel bölme Kontrolü'ne imkan tanır. Varsayılan ayar Platformu Varsayılan Olarak Bölme'dir. Yuva bölme alanı, Manuel bölme Kontrolü olarak ayarlandıysa erişilebilir olur ve Platformu Varsayılan Olarak Bölme veya Bölme Otomatik Olarak Bulma olarak ayarlanmıřsa gri renktedir.

Tablo 36. Yuva Bölme

| Seenek | Aıklama |
|-----------------------|---|
| Yuva 1'i Bölme | X4, X8, X4X4X4X8 veya X8X4X4 Bölme |
| Yuva 3'ü Bölme | X4, X8, X4X4X4X8 veya X8X4X4 Bölme |
| Yuva 4'ü Bölme | X16, X4, X8, X4X4X4X8 veya X8X4X4 Bölme |
| Yuva 5'i Bölme | X4 Bölme veya X8 Bölme |

Seri İletişim

Seri iletişim bağlantı noktasının özelliklerini görüntülemek için **Seri İletişim** ekranını kullanabilirsiniz.

Seri İletişimi Görüntüleme

Seri İletişim ekranını görüntülemek için aşağıdaki adımları gerçekleştirin:

- 1 Sisteminizi açın veya yeniden başlatın.
- 2 Aşağıdaki mesajı görür görmez F2 tuşuna basın:

F2 = System Setup

NOT: F2 tuşuna basmadan önce işletim sisteminiz yüklenmeye başlarsa, sistemin önyükleme işlemini bitirmesine izin verin ve sisteminizi yeniden başlatarak tekrar deneyin.

- 3 **Sistem Kurulumu Ana Menüsü** ekranında **Sistem BIOS** öğesine tıklayın.
- 4 **Sistem BIOS** ekranında **Seri İletişim** öğesine tıklayın.

Seri İletişim detayları

Seri İletişim ekran detayları aşağıda açıklanmaktadır:

| Seçenek | Açıklama |
|--|--|
| Seri İletişim | BIOS'ta seri iletişim aygıtlarını (Seri Aygıt 1 ve Seri Aygıt 2) seçer. Ayrıca BIOS konsol yeniden yönlendirmesi de etkinleştirilebilir ve bağlantı noktası adresi belirlenebilir. Varsayılan olarak Otomatik şeklinde ayarlanmıştır. |
| Seri Bağlantı Noktası Adresi | Seri aygıtlar için bağlantı noktası adresi ayarlamınızı sağlar. Varsayılan olarak Seri Aygıt 1=COM2, Seri Aygıt 2=COM1 şeklinde ayarlanmıştır. NOT: LAN Üzerinden Seri (SOL) özelliği için sadece Seri Aygıt 2 kullanabilirsiniz. SOL ile konsol yeniden yönlendirmeyi kullanmak için konsol yeniden yönlendirme ve seri aygıt için aynı bağlantı noktası adresini yapılandırın. NOT: Sistem her önyükleme yaptığında, BIOS iDRAC'ta kayıtlı olan seri MUX ayarını senkronize eder. Seri MUX ayarı iDRAC'TA bağımsız olarak değiştirilebilir. BIOS kurulum yardımcı programından BIOS'un varsayılan ayarlarını yüklemek bu ayarı Seri Aygıt 1'in varsayılan ayarlarına geri döndüremeyebilir. |
| Harici Seri Konnektörü | Bu seçeneği kullanarak, Harici Seri Konnektörünü Seri Aygıt 1, Seri Aygıt 2 veya Uzaktan Erişim Aygıtı 'na ilişkilendirmenizi sağlar. Bu seçenek varsayılan olarak Seri Aygıt 1 şeklinde ayarlanmıştır. NOT: Seri Üst LAN (SOL) için yalnızca Seri Aygıt 2 kullanılabilir. SOL ile konsol yeniden yönlendirmeyi kullanmak için, konsol yeniden yönlendirme ve seri aygıt için aynı bağlantı noktası adresini yapılandırın. NOT: Sistem her önyükleme yaptığında, BIOS iDRAC'ta kayıtlı olan seri MUX ayarını senkronize eder. Seri MUX ayarı iDRAC'TA birbirinden bağımsız olarak değiştirilebilir. BIOS kurulum yardımcı programından BIOS'un varsayılan ayarlarını yüklemek bu ayarı Seri Aygıt 1'in varsayılan ayarlarına geri döndüremeyebilir. |
| Güvenlik Amaçlı Baud Hızı | Konsol yeniden yönlendirme için hataya dayanıklı baud hızını belirtir. BIOS baud hızını otomatik olarak belirlemeye çalışır. Bu hataya dayanıklı baud hızı, yalnızca deneme başarısız olduğunda ve değer değiştirilmemesi gerektiğinde kullanılır. Bu seçenek varsayılan olarak 115200 şeklinde ayarlanmıştır. |
| Uzaktan Terminal Türü | Uzak konsol terminal türünü ayarlar. Bu seçenek varsayılan olarak ANSIVT100/VT220 şeklinde ayarlıdır. |
| Önyükleme Sonrası Yeniden Yönlendirme | İşletim sistemi yüklendiğinde, BIOS konsol yeniden yönlendirmesini etkinleştirmenizi veya devre dışı bırakmanızı sağlar. Bu seçenek varsayılan olarak Etkin şeklinde ayarlıdır. |

Sistem Profili Ayarları

Sistem Profili Ayarları ekranını, güç yönetimi gibi spesifik sistem performansı ayarlarını etkinleştirmek için kullanabilirsiniz.

Sistem Profili Ayarlarını Görüntüleme

Sistem Profili Ayarları ekranını görüntülemek için aşağıdaki adımları gerçekleştirin:

- 1 Sisteminizi açın veya yeniden başlatın.
- 2 Aşağıdaki mesajı görür görmez F2 tuşuna basın:
F2 = System Setup

NOT: F2 tuşuna basmadan önce işletim sisteminiz yüklenmeye başlarsa, sistemin önyükleme işlemini bitirmesine izin verin ve sisteminizi yeniden başlatarak tekrar deneyin.

- 3 **Sistem Kurulumu Ana Menüsü** ekranında **Sistem BIOS** öğesine tıklayın.
- 4 **Sistem BIOS** ekranında **Sistem Profili Ayarları** öğesine tıklayın.

Sistem Profili Ayarları detayları

Sistem Profili Ayarları ekran detayları aşağıda açıklanmaktadır:

| Seçenek | Açıklama |
|-------------------------------|---|
| Sistem Profili | Sistem profilini ayarlar. Sistem profili modunu Özel dışında bir moda ayarlarsanız BIOS seçeneklerin geri kalanlarını otomatik olarak ayarlar. Seçeneklerin kalanlarını yalnızca mod Özel olarak ayarlandıysa değiştirebilirsiniz. Bu seçenek varsayılan olarak Watt başına Performans için Optimize Edilmiş (DAPC) şeklinde ayarlanmıştır. DAPC, Dell Aktif Güç Denetleyicisi'dir. NOT: Sistem profili ayar ekranındaki parametrelerin tümü yalnızca Sistem Profili seçeneği Özel olarak ayarlandığında kullanılabilir. |
| CPU Güç Yönetimi | CPU güç yönetimini ayarlar. Bu seçenek varsayılan olarak Sistem DBPM (DAPC) şeklinde ayarlıdır. DBPM Talep Tabanlı Güç Yönetimidir. |
| Bellek Frekansı | Sistem belleğinin hızını ayarlar. Maksimum Performans , Maksimum Güvenilirlik seçeneklerini veya özel bir hızı belirleyebilirsiniz. Bu seçenek varsayılan olarak Maksimum Performans şeklinde ayarlanmıştır. |
| Turbo Boost | İşlemcinin turbo boost modunda çalışmasını etkinleştirir veya devre dışı bırakır. Bu seçenek varsayılan olarak Etkin 'dir. |
| C1E | Boşta olduğunda işlemciyi minimum duruma geçirmeyi etkinleştirir veya devre dışı bırakır. Bu seçenek varsayılan olarak Etkin 'dir. |
| C States | İşlemciyi kullanılabilir tüm güç durumlarında çalıştırmayı etkinleştirir veya devre dışı bırakır. Bu seçenek varsayılan olarak Etkin 'dir. |
| Yazma Veri CRC'si | Veri Yaz CRC'sini etkinleştirir veya devre dışı bırakır. Bu seçenek varsayılan olarak EtkinDevre Dışı 'dir. |
| Bellek Devriye Fırçası | Bellek devriye fırçası frekansını ayarlamınızı sağlar. Bu seçenek varsayılan olarak Standart 'a ayarlıdır. |
| Bellek Yenileme Hızı | Bellek yenileme hızını 1x veya 2x'e ayarlar. Bu seçenek varsayılan olarak 1x 'e ayarlıdır. |
| Çekirdeksiz Frekansı | İşlemci Çekirdeksiz Frekansı seçeneğini belirlemenizi sağlar. Dinamik mod. işlemcinin çekirdekler ve çekirdek olmayanları çalışma süresi boyunca optimize etmesini sağlar. Çekirdek olmayan frekansının optimizasyonu gücü kurtarmak veya performansı optimize etmek amacıyla Enerji Verimliliği Politikası seçeneğinin ayarlarından etkilenir. |

| Seenek | Aıklama |
|---|--|
| Enerji Etkin Politika | Enerji Verimlilięi Politikası seeneęini belirlemenizi saęlar. CPU, iřlemcinin dahili davranıřını manipüle etmek iin ayarlar kullanır ve daha yksek performans veya daha iyi g tasarrufu olup olmayacaęını belirler. |
| İřlemci 1 iin, Turbo nbellek Etkinleřtirilmiř ekirdeklerin sayısı | NOT: sistem takılmıř drt adet iřlemci varsa İřlemci 4 iin Turbo zellikli ekirdek Sayısı seeneęi iin bir giriř grrsnz. İřlemci 1 iin turbo nbellek etkinleřtirilmiř ekirdekleri kontrol eder. Varsayılan olarak, ekirdeklerin maksimum sayısı etkinleřtirilmiřtir. |
| Monitr/Mwait | İřlemcide Monitr/Mwait talimatlarını etkinleřtirir. Varsayılan olarak tm sistem profilleri iin zel dıřında Etkin olarak ayarlanır. NOT: Bu seenek yalnızca C States seeneęi zel modda ise devre dıřı bırakılabilir. NOT: C Durumları, zel modda Etkin olarak ayarlandıęında, Monitr/Mwait ayarının deęiřtirilmesi sistem gcn veya performansını etkilemez. |
| CPU Ara Veri Yolu Baęlantısı G Ynetimi | CPU Ara Veri Yolu Baęlantısı G Ynetimi'ni etkinleřtirir veya devre dıřı bırakır. Bu seenek, varsayılan olarak Etkin olarak ayarlanmıřtır. |
| PCI ASPM L1 Baęlantı G Ynetimi | PCI ASPM L1 Baęlantı G Ynetimi'ni etkinleřtirir veya devre dıřı bırakır. Bu seenek, varsayılan olarak Etkin olarak ayarlanmıřtır. |

Sistem Gvenlięi

Sistem Gvenlięi ekranını; sistem parolası ile kurulum parolasını ayarlama ve g dęmesini devre dıřı bırakma gibi belirli iřlevleri gerekleřtirmek iin kullanabilirsiniz.

Sistem Gvenlięini Grntleme

Sistem Gvenlięi ekranını grntlemek iin ařaęıdaki adımları gerekleřtirin:

- 1 Sisteminizi aın veya yeniden bařlatın.
- 2 Ařaęıdaki mesajı grr grmez F2 tuřuna basın:
F2 = System Setup

NOT: İřletim sisteminiz F2 tuřuna basmadan nce yklenmeye bařlarsa sistemin nykleme iřlemini bitirmesini bekleyin ve sisteminizi yeniden bařlatarak tekrar deneyin.

- 3 **Sistem Kurulumu Ana Mens** ekranında **Sistem BIOS** ęesine tıklayın.
- 4 **Sistem BIOS** ekranında, **Sistem Gvenlięi** ęesine tıklayın.

Sistem Gvenlięi Ayarları detayları

Sistem Gvenlięi Ayarları ekran detayları ařaęıda aıklanmaktadır:

NOT: XC Serisi sistemi; NVDIMM-N, RAID veya UEFI ayarlarını desteklemez.

| Seenek | Aıklama |
|---|--|
| Bant İi Yönetilebilirlik Arabirimi | Devre dıŐı olarak ayarlandığında bu ayar Yönetim Motorlarını (ME), HECI aygıtlarını ve sistemin IPMI aygıtlarını işletim sisteminden gizler. Bu, işletim sisteminin ME güç kapsülü ayarlarını deęiŐtirmesini önler ve tüm bant içi yönetim araçlarını engeller. Tüm yönetim, bant dıŐı olarak yapılmalıdır. Bu ayar varsayılan olarak Etkin 'dir. NOT: BIOS güncelleŐtirmesi, HECI aygıtlarının alıŐır durumda olmasını, DUP güncelleŐtirmeleri ise IPMI arabiriminin alıŐır durumda olmasını gerektirir. GüncelleŐtirme hatalarını önlemek için bu ayar Etkin olmalıdır. |
| Intel AES-NI | GeliŐmiŐ Şifreleme Standardı Komut kümesini kullanarak şifrelemeyi veya şifrenin özölmesini gerçekleştirerek uygulamaların hızını artırır. Varsayılan olarak Etkin olarak ayarlıdır. |
| Sistem Parolası | Sistem parolasını ayarlar. Bu seenek varsayılan olarak Etkin olarak ayarlıdır ve sistemde parola atlama teli takılı deęilse salt okunurdur. |
| Kurulum Parolası | Kurulum parolasını ayarlar.Parola atlama teli sistemde yüklü deęilse, bu seenek salt okunurdur. |
| Şifre Durumu | Sistem parolasını kilitlet. Bu seenek varsayılan olarak Aık şeklinde ayarlıdır. |
| TPM Güvenlięi | NOT: TPM menüsü, sadece TMP modülü takılı olduęunda mevcuttur. TPM bildirim modunu kontrol etmenizi saęlar. Varsayılan olarak, TPM Güvenlięi seeneęi Kapalı olarak ayarlıdır. TPM Durumu, TPM EtkinleŐtirme ve Intel TXT alanlarını, yalnızca TPM Durumu alanı Önyükleme Ölümleri ile Aık veya Önyükleme Ölümleri Olmadan Aık olarak ayarlıysa deęiŐtirebilirsiniz. |
| TPM Bilgileri | TPM'nin işletim durumunu deęiŐtirir. Bu seenek varsayılan olarak DeęiŐim yok ayarındadır. |
| TPM Durumu | TPM durumunu belirtir. |
| TPM Komutu | Güvenilir Platform Modülü'nü (TPM) kontrol eder. Yok olarak ayarlıysa TPM'ye herhangi bir komut gönderilmez. EtkinleŐtir olarak ayarlıysa TPM etkinleŐtirilir ve aktif duruma getirilir. Devre dıŐı bırak olarak ayarlıysa TPM devre dıŐıdır ve aktif deęildir. Sil olarak ayarlanırsa TPM'nin tüm içerikleri silinir. Bu seenek varsayılan olarak Yok şeklinde ayarlanmıŐtır. Dikkat: TPM sonuçlarının temizlenmesi TPM'deki tüm anahtarların kaybolmasına neden olur. TPM anahtarlarının kaybolması işletim sisteminin önyüklenmesine etki edebilir. TPM Güvenlięi Kapalı olarak ayarlandığında bu alan salt okunurdur. Eylem, etki göstermeden önce ilave bir önyükleme gerektirir. |
| Intel (R) TXT | Intel Güvenilir Yürütme Teknolojisi'ni (TXT) etkinleŐtirir veya devre dıŐı bırakır. Intel TXT 'nin etkinleŐtirilmesi için virtualization technology (sanallaŐtırma teknolojisi)'nin ve Önyükleme ölçümleri ile birlikte TPM Güvenlięi'nin etkinleŐtirilmesi gerekir. Varsayılan olarak, Intel TXT seeneęi Kapalı olarak ayarlıdır. |
| Güç Düęmesi | Sistemin önündeki güç düęmesini etkinleŐtirir veya devre dıŐı bırakır. Varsayılan olarak bu seenek Etkin olarak ayarlıdır. |
| AC Güç Kurtarma | AC gücü sisteme geri yüklendięinde sistemin nasıl tepki vereceęini ayarlar. Bu seenek varsayılan olarak Son şeklinde ayarlıdır. |
| AC Gücü Kurtarma Gecikmesi | AC gücü sisteme geri yüklendięinde sistemin açılıŐı için gecikme süresini ayarlar. Bu seenek varsayılan olarak Hemen şeklinde ayarlıdır. |
| Kullanıcı Tanımlı Gecikme (60 - 240 sn.) | AC Gücü Kurtarma Gecikmesi için Kullanıcı Tanımlı seeneęi seildięinde Kullanıcı Tanımlı Gecikme seeneęini ayarlar. |
| UEFI DeęiŐkenine EriŐim | UEFI deęiŐkenlerini güvenlik altına almanın eŐitli derecelerini saęlar. Standart olarak ayarlı olduęunda UEFI deęiŐkenleri her bir UEFI spesifikasyonu için İşletim Sisteminde erişilebilirdir. Kontrollü olarak ayarlı olduęunda, seilen UEFI deęiŐkenleri ortamda korunur ve yeni EEFI önbellek giriŐleri mevcut önbellek düzeninin sonunda olmaya zorlanır. |
| Güvenli Önyükleme | BIOS, Güvenli Önyükleme Politikasındaki sertifikaları kullanarak her ön bellek öncesi görüntüyü yetkilendirirken Güvenli Önyüklemeyi etkinleŐtirir. Güvenli Önyükleme varsayılan olarak Devre dıŐı 'dır. |

| Seenek | Aıklama |
|--|---|
| Güvenli Önbellek Politikası | Güvenli Önbellek politikası Standart olduğunda, BIOS önbellek öncesi resimleri doğrulamak için sistem üreticisinin anahtarını ve sertifikalarını kullanır. Güvenli Önbellek Politikası Özel 'e ayarlı olduğunda, BIOS kullanıcı tarafından belirlenen anahtar ve sertifikaları kullanır. Güvenli Önbellek politikası varsayılanda Standart 'tır. |
| Güvenli Önbellek Politikası Özeti | Resimlerin kimlik doğrulaması için güvenli önyüklemenin kullandığı sertifika ve sağlamaların listesini belirtir. |
| Güvenli Önbellek Özel Politikası Ayarları | Özel Güvenli Önyükleme Politikasını yapılandırır. Bu seçeneği etkinleştirmek için Güvenli Önyükleme Politikasını Özel seçeneğine ayarlayın. |

Sistem ve kurulum parolası oluşturma

Önkoşul

Parola atlama telinin etkin olduğundan emin olun. Parola atlama teli, sistem parolası ve kurulum parolası özelliklerini etkinleştirir veya devre dışı bırakır. Daha fazla bilgi için bkz. [Sistem kartı atlama teli ayarları](#)..

NOT: Parola atlama teli ayarı devre dışıysa, mevcut sistem parolası ve kurulum parolası silinir ve sistemi açmak için sistem parolasını girmeniz gerekmez.

Adımlar

- 1 Sistem Kurulumu'na girmek için, gücü açtıktan veya sistemi yeniden başlattıktan hemen sonra F2 tuşuna basın.
- 2 **Sistem Kurulumu Ana Menü**sü ekranında, **Sistem BIOS > Sistem Güvenliği** ögesine tıklayın.
- 3 **Sistem Güvenliği** ekranında, **Parola Durumunun Kilitli Değil** olduğunu doğrulayın.
- 4 **Sistem Parolası** alanında, sistem parolasını girin ve Enter ya da Tab'a basın.
Sistem parolasını atamak için şu yönergeleri kullanın:

Bir mesaj sistem şifresini yeniden girmenizi ister.
- 5 Sistem parolasını tekrar girin ve ardından **Tamam** ögesine tıklayın
- 6 **Sistem Parolası** alanına, sistem parolasını girin ve Enter ya da Tab'a basın.
Bir mesaj, kurulum şifresini yeniden girmenizi ister.
- 7 Kurulum parolasını tekrar girin ve ardından **Tamam** ögesine tıklayın.
- 8 Sistem BIOS ekranına dönmek için Esc tuşuna basın. Tekrar Esc tuşuna basın.
Çıkan bir ileti değişiklikleri kaydetmenizi sağlayacaktır.

NOT: Parola koruması sistem önyükleme yapmadan çalışmayacaktır.

Sisteminizi güvenli kılmak için sistem parolanızı kullanma

Bu görev ile ilgili

Bir kurulum şifresi atadıysanız sistem kurulum şifrenizi alternatif sistem şifresi olarak kabul eder.

Adımlar

- 1 Sisteminizi çalıştırın veya yeniden başlatın.
- 2 Sistem parolanızı girin ve Enter tuşuna basın.

Sonraki adım

Parola Durumu. Kilitli durumundayken önyükleme sırasında istendiğinde sistem parolasını girin ve Enter tuşuna basın.

❗ **NOT:** Yanlış bir sistem parolası girildiğinde, sistem bir mesaj görüntüler ve şifrenizi yeniden girmenizi ister. Doğru şifreyi girmek için üç hakkınız vardır. Üçüncü başarısız denemeden sonra sistem, sistemin durdurulduğunu ve gücünün kesilmesi gerektiğini bildiren bir hata mesajı görüntüler. Sistemi kapatıp yeniden başlattığınızda dahi doğru parola girilene kadar hata mesajı görüntülenir.

Sistem ve kurulum parolasını silme veya değiştirme

Önkoşul

❗ **NOT:** Parola Durumu Kilitli olarak ayarlandıysa mevcut sistem veya kurulum parolasını silemezsiniz veya değiştiremezsiniz.

Adımlar

- 1 Sistem Kurulumu girmek için gücü açtıktan veya sistemi yeniden başlattıktan hemen sonra F2 tuşuna basın.
- 2 **Sistem Kurulumu Ana Menü** ekranında, **Sistem BIOS > Sistem Güvenliği** ögesine tıklayın.
- 3 **Sistem Güvenliği** ekranında **Parola Durumu**'nun **Kilitli Değil** olduğunu doğrulayın.
- 4 **Sistem Parolası** alanında, mevcut sistem parolasını değiştirin veya silin ve ardından Enter veya Tab tuşuna basın.
- 5 **Kurulum Parolası** alanında, mevcut kurulum parolasını değiştirin veya silin ve ardından Enter veya Tab tuşuna basın.
Sistem ve kurulum parolasını değiştirirseniz bir mesaj yeni parolayı tekrar girmenizi ister. Sistem ve kurulum parolasını silerseniz, bir mesaj silme işlemi onaylamanızı ister.
- 6 **Sistem BIOS** ekranına geri dönmek için Esc tuşuna basın. Esc tuşuna tekrar bastığınızda değişiklikleri kaydetmek isteyip istemediğinizi soran bir mesaj görüntülenir.

Kurulum parolası etkin durumdayken çalıştırma

Kurulum Parolası Etkin durumda ise, sistem kurulum seçeneklerini değiştirmeden önce doğru kurulum parolasını girmeniz gerekir.

Üç denemede parolayı doğru girmezseniz, sistem şu mesajı görüntüler:

Invalid Password! Number of unsuccessful password attempts: <x> System Halted! Must power down.

Password Invalid. Number of unsuccessful password attempts: <x> Maximum number of password attempts exceeded.System halted.

Sisteminizi kapatıp yeniden başlattıktan sonra bile hata mesajı doğru parola girilene kadar görüntülenir. Aşağıdaki seçenekler istisnadır:

- **Sistem Parolası Etkin** değilse ve **Parola Durumu** seçeneği ile kilitlenmediyse bir sistem parolası atayabilirsiniz. Daha fazla bilgi için bkz. [Sistem Güvenliği Ayarları detayları](#).
- Var olan sistem parolasını devre dışı bırakamaz ya da değiştiremezsiniz.

❗ **NOT:** Sistem parolasını yetkisiz değişikliklere karşı korumak için parola durumu seçeneğiyle birlikte kurulum parolası seçeneğini kullanabilirsiniz.

Yedek İşletim Sistemi Kontrolü

Yedek İşletim Sistemi Kontrolü ekranını, yedek işletim sistemi kontrolü için yedek işletim sistemi ayarlamak için kullanabilirsiniz. Sisteminizde fiziksel kurtarma diski ayarlamanıza imkan tanır.

Yedekli İşletim Sistemi Denetimini Görüntüleme

Yedekli İşletim Sistemi Denetimi ekranını görüntülemek için aşağıdaki adımları gerçekleştirin:

- 1 Sisteminizi açın veya yeniden başlatın.
- 2 Aşağıdaki mesajı görür görmez F2 tuşuna basın:
F2 = System Setup

NOT: İşletim sisteminiz F2 tuşuna basmadan önce yüklenmeye başlarsa sistemin önyükleme işlemini bitirmesini bekleyin ve sisteminizi yeniden başlatarak tekrar deneyin.

- 3 **Sistem Kurulumu Ana Menü** ekranında **Sistem BIOS** öğesine tıklayın.
- 4 **Sistem BIOS** ekranında **SATA Ayarları** öğesine tıklayın.

Yedekli İşletim Sistemi Denetimi ekran detayları

Yedek İşletim Sistemi Kontrolü ekran detayları aşağıdaki şekilde açıklanmaktadır:

NOT: XC Serisi sistemi; NVDIMM-N, RAID veya UEFI ayarlarını desteklemez.

| Seçenek | Açıklama |
|--|--|
| Yedek İşletim Sistemi Konumu | <p>Aşağıdaki aygıtlardan yedek disk seçmenize imkan tanır:</p> <ul style="list-style-type: none">· Yok· IDSDM· AHCI modunda SATA Bağlantı Noktaları· BOSS PCIe Kartları (Dahili M.2 Sürücüler)· Dahili USB <p>NOT: BIOS bu yapılandırmalarda sürücülerini ayırt edemeyeceği için RAID yapılandırmaları ve NVMe kartları dahil değildir.</p> |
| Yedek İşletim Sistemi Durumu | <p>NOT: Yedek İşletim Sistemi Konumu, Yok olarak ayarlandıysa bu seçenek devre dışıdır.</p> <p>Görünür olarak ayarlandığında yedek disk, önyükleme listesi ve işletim sistemi tarafından görülebilir. Gizli olarak ayarlandığında yedek disk devre dışı kalır ve önyükleme listesi ve işletim sistemi tarafından görülemez. Bu seçenek varsayılan olarak Görünür şeklinde ayarlanmıştır.</p> <p>NOT: BIOS, donanımda aygıtı işletim sistemi tarafından erişilemeyecek şekilde devre dışı bırakır.</p> |
| Yedek İşletim Sistemi Önyüklemesi | <p>NOT: Bu seçenek, Yedek İşletim Sistemi Konumu Yok olarak ayarlandıysa veya Yedek İşletim Sistemi Durumu Gizli olarak ayarlandıysa devre dışıdır.</p> <p>Etkin olarak ayarlandığında BIOS, Yedek İşletim Sistemi Konumu'nda belirtilen aygıtta önyükleme yapar. Devre dışı olarak ayarlandığında BIOS, güncel önyükleme listesi ayarlarını korur. Bu seçenek varsayılan olarak Etkin'dir.</p> |

Diğer Ayarlar

Demirbaş etiketini güncelleştirmek ve sistem tarih ve saatini değiştirme gibi spesifik işlevleri gerçekleştirmek için **Diğer ayarlar** ekranını kullanabilirsiniz.

Diğer Ayarları Görüntüleme

Diğer Ayarlar ekranını görüntülemek için aşağıdaki adımları gerçekleştirin:

- 1 Sisteminizi açın veya yeniden başlatın.
- 2 Aşağıdaki mesajı görür görmez F2 tuşuna basın:
F2 = System Setup

NOT: F2 tuşuna basmadan önce işletim sisteminiz yüklenmeye başlarsa, sistemin önyükleme işlemini bitirmesine izin verin ve sisteminizi yeniden başlatarak tekrar deneyin.

- 3 **Sistem Kurulumu Ana Menü** ekranında **Sistem BIOS** öğesine tıklayın.

4 **Sistem BIOS** ekranında, **Diğer Ayarlar** ögesine tıklayın.

Diğer Ayarlar ayrıntıları

Diğer Ayarlar ekran detayları aşağıda açıklanmaktadır:

NOT: XC Serisi sistemi; NVDIMM-N, RAID veya UEFI ayarlarını desteklemez.

| Seçenek | Açıklama |
|--|---|
| Sistem Saati | Sistemdeki saati ayarlamanızı sağlar. |
| Sistem Tarihi | Sistemdeki tarihi ayarlamanızı sağlar. |
| Varlık Etiketini | Varlık etiketini belirtir ve güvenlik ve izleme amacıyla değiştirmenize olanak tanır. |
| Klavye NumLock | Sistemin NumLock etkin mi devre dışı şekilde mi önyüklemeye yapacağını ayarlamanızı sağlar. Varsayılan olarak bu seçenek Açık olarak ayarlıdır. NOT: Bu alan 84 tuşlu klavyeler için geçerli değildir. |
| Hata Durumunda F1/F2 İletisi | Hata durumundaki F1/F2 iletisini etkinleştirir veya devre dışı bırakır. Varsayılan olarak, Hata durumundaki F1/F2 iletisi Etkin olarak ayarlanır. F1/F2 iletisi aynı zamanda klavye hatalarını da içermektedir. |
| Eski Video Seçeneği ROM'u Yükleme | Sistem BIOS'unun video denetleyicisinden kalıt videosu (INT 10H) seçeneği ROM'u yükleyip yüklenmediğine karar vermenizi sağlar. İşletim sisteminde Etkin 'in seçilmesi UEFI video çıktı standartlarını desteklemez. Bu alan sadece UEFI önbellek modu içindir. UEFI Güvenli Önyükleme modu etkinleştirilmişse, seçeneği Etkin olarak ayarlayamazsınız. |
| Dell Wyse P25/P45 BIOS Erişimi | Dell Wyse P25/P45 BIOS Erişimini etkinleştirir veya devre dışı bırakır. Bu seçenek varsayılan olarak Etkin şeklinde ayarlanmıştır. |
| Güç Döngüsü AC | Güç Döngüsü Talebini etkinleştirir veya devre dışı bırakır. Bu seçenek varsayılan olarak Yok şeklinde ayarlanmıştır. |

iDRAC Ayarları yardımcı programı

iDRAC ayarları yardımcı programı, UEFI kullanılarak iDRAC parametrelerinin kurulumunu yapmak ve yapılandırmak için bir arabirimdir. iDRAC ayarları yardımcı programını kullanarak çeşitli iDRAC parametrelerini etkinleştirebilir veya devre dışı bırakabilirsiniz.

NOT: XC Serisi sistemi; NVDIMM-N, RAID veya UEFI ayarlarını desteklemez.

NOT: iDRAC Ayarları yardımcı programının bazı özelliklerine erişim için iDRAC Kurumsal Lisans yükseltmesi gerekir.

iDRAC'ı kullanma hakkında daha fazla bilgi için bkz. Dell.com/idracmanuals adresindeki *Dell Katıştırılmış Dell Uzaktan Erişim Denetleyicisi Kullanıcı Kılavuzu*.

Aygıt Ayarları

Aygıt Ayarları aygıt ayarlarını yapılandırmanızı sağlar.

Dell Hayat Döngüsü Denetleyicisi

Dell Yaşam Döngüsü Denetleyicisi (LC) sistem dağıtım, yapılandırma, güncelleştirme, bakım ve arıza tespiti dahil olmak üzere gelişmiş yerleşik sistem yönetimi yetkinlikleri sunar. LC, iDRAC bant dışı çözümü ve Dell sistem Birleşik Genişletilebilir Ürün Bilgisi Arabirimi (UEFI) yerleşik uygulamalarının bir parçası olarak teslim edilir.

NOT: XC Serisi sistemi; NVDIMM-N, RAID veya UEFI ayarlarını desteklemez.

Katıştırılmış sistem yönetimi

Dell Lifecycle Controller sunucunun yaşam döngüsü boyunca gelişmiş yerleşik sistem yönetimi sağlar. Yaşam Döngüsü Denetleyicisi önyükleme sekansı sırasında başlatılabilir ve işletim sisteminden bağımsız olarak çalışabilir.

NOT: Mevcut platform yapılandırmaları, Yaşam Döngüsü Denetleyicisi tarafından sağlanan tüm özellikleri desteklemeyebilir.

Dell Lifecycle Controller'ın kurulumu, donanım ve ürün yazılımı yapılandırması ve işletim sisteminin dağıtımı hakkında daha fazla bilgi için Dell.com/idracmanuals adresindeki Dell Lifecycle Controller belgelerine bakın.

Önyükleme Yöneticisi

Boot Manager ekranı, önbellek seçeneklerini ve tanılama özelliklerini seçmenizi sağlar.

NOT: XC Serisi sistemi; NVDIMM-N, RAID veya UEFI ayarlarını desteklemez.

Önyükleme Yöneticisini Görüntüleme

Bu görev ile ilgili

Önyükleme Yöneticisi'ne girmek için:

Adımlar

- 1 Sisteminizi açın veya yeniden başlatın.
Adımınızın sonucunu buraya girin (isteğe bağlı).
- 2 Aşağıdaki mesajı gördüğünüzde F11 tuşuna basın:
F11 = Boot Manager

F11 tuşuna basmadan önce işletim sisteminiz yüklenmeye başlarsa, sistemin önyükleme işlemini bitirmesine izin verin ve sisteminizi yeniden başlatarak tekrar deneyin.

Önyükleme Yöneticisi ana menüsü

| Menü öğesi | Açıklama |
|--------------------------------------|--|
| Normal Önyüklemeye Devam Et | Sistem, önyükleme düzeninde ilk öğeden başlayarak aygıtlara önyükleme yapmayı dener. Önyükleme denemesi başarısız olursa, sistem, önyükleme başarılı oluncaya dek veya başka önyükleme seçeneği bulunamayana kadar bir sonraki öğe ile devam eder. |
| Tek Kararlı Önyükleme Menüsü | Önyükleme alacağınız bir zamanlı önyükleme aygıtını seçebileceğiniz önyükleme menüsüne erişmenize olanak tanır. |
| Sistem Kurulumunu Başlat | Sistem Kurulumuna erişiminizi sağlar. |
| Lifecycle Controller'ı Başlat | Önyükleme Yöneticisinden çıkar ve Dell Yaşam Döngüsü Denetleyicisi programını çalıştırır. |
| Sistem Yardımcı Programları | Sistem Tanılama ve UEFI shell gibi Sistem Yardımcı Programları menüsünü başlatmanıza olanak tanır. |

Tek çekim BIOS önyükeme menüsü

Tek çekim BIOS önyükeme menüsü önyükeme yapmak için bir önyükeme aygıtı seçmenize olanak tanır.

Sistem Yardımcı Programları

Sistem Yardımcı Programları başlatılabilecek aşağıdaki yardımcı programları içerir:

- Tanılamaları Başlat
- BIOS Güncelleştirme Dosya Gezgini
- Sistemi Yeniden Başlat

PXE önyükeme

Ağ bağlantılı sistemleri uzaktan önyükeme ve yapılandırmak için Preboot Execution Environment (PXE) seçeneğini kullanabilirsiniz.

PXE önyükeme seçeneğine erişmek için sistemi önyükleyin ve BIOS Kurulumu'ndan standart Önyükeme Sırası'nı kullanmak yerine ardından POST sırasında F12'ye basın. Herhangi bir menü açmaz veya ağ aygıtlarının yönetimine imkan tanımaz.

sistem bileşenlerini takma ve çıkarma

NOT: Herhangi bir sistem bileşenini değiştirirken sistemi mevcut en son BIOS ve iDRAC sürümlerine güncelleştirmelisiniz. Daha fazla bilgi için Dell.com/XCseriesmanuals adresine gidin.

Konular:

- Güvenlik yönergeleri
- sistem içinde çalışmaya başlamadan önce
- sistem içinde çalıştıktan sonra
- Önerilen araçlar
- İsteğe bağlı ön çerçeve
- Sistem kapağı
- Arka kapağı
- sistem içi
- Hava örtüsü
- Soğutma fanı aksamı
- Soğutma fanları
- İzinsiz giriş önleme anahtarı
- Sabit sürücüler
- Sistem belleği
- İşlemciler ve ısı emiciler
- Genişletme kartları ve genişletme kartı yükselticileri
- IDSDM/vFlash kartı
- Ağ ek kartı
- Sabit sürücü arka paneli
- Sistem pili
- Güç kaynağı birimleri
- Sistem kartı
- Güvenilir Platform Modülü
- Kontrol paneli

Güvenlik yönergeleri

UYARI: sistem kaldırmamız gerektiğinde, başkalarından yardım isteyin. Yaralanmadan kaçınmak için sistem tek başınıza kaldırmaya çalışmayın.

UYARI: sistem açıkken sistem kapağının açılması veya çıkarılması elektrik çarpması riski oluşturabilir.

DİKKAT: sistem kapağı olmadığında beş dakikadan uzun süreyle çalıştırmayın.

DİKKAT: Pek çok tamir işlemi yalnızca sertifikalı servis teknisyeni tarafından gerçekleştirilmelidir. Sorun giderme işlemlerini ve basit tamirleri sadece ürün belgenizde belirtildiği gibi veya destek ekibinin çevrimiçi olarak ya da telefonla belirttiği gibi gerçekleştirmelisiniz. Dell EMC tarafından yetkilendirilmemiş servisten kaynaklanan zararlar, Dell garantisi kapsamında değildir. Ürünle birlikte gelen güvenlik talimatlarını okuyun ve uygulayın.

⚠ **DİKKAT:** sistem, sistem kapağı olmadan çalıştırmak bileşen hasarı ile sonuçlanabilir.

① **NOT:** Dell EMC, sistem içindeki bileşenler üzerinde çalışırken her zaman statik bir minder ve statik bileklik kullanmanızı tavsiye eder.

① **NOT:** Doğru çalışma ve soğutmayı sağlamak için sistem tüm yuvalar ve sistem fanları ya bir bileşen ya da bir kapak ile her zaman dolu tutulmalıdır.

sistem içinde çalışmaya başlamadan önce

Önkoşul

Güvenlik talimatları bölümünde listelenen güvenlik yönergelerini uygulayın.

Adımlar

- 1 Herhangi bir bağlı çevre birimi dahil sistem kapatın.
- 2 sistem elektrik prizi ve çevre birimleri bağlantılarını çıkarın.
- 3 Mümkünse, sistem raftan çıkarın.
Daha fazla bilgi için, Dell.com/XCSeriesmanuals adresinde Raf Kurulumu yerleşimine bakın.
- 4 sistem kapağını çıkarın.
Daha fazla bilgi için, bkz. [Removing the system cover](#).

sistem içinde çalıştıktan sonra

Önkoşul

Güvenlik yönergeleri bölümünde listelenen güvenlik yönergelerini uygulayın.

Adımlar

- 1 sistem kapağını takın.
- 2 Varsa, sistem rafa monte edin.
Daha fazla bilgi için bkz. *Raf Kurulumu* yerleşimi, Dell.com/XCSeriesmanuals.
- 3 Çevre birimlerini yeniden bağlayın ve sistem elektrik prizine takın.
- 4 Takılı çevre birimleri de dahil sistem açın.

Önerilen araçlar

Çıkarma ve takma prosedürlerini gerçekleştirmek için aşağıdaki araçlara ihtiyacınız olacaktır:

- Çerçeve kilidi anahtarı
Anahtar, yalnızca sisteminizde çerçeve varsa gereklidir.
- Phillips 1 numaralı yıldız tornavida
- Phillips 2 numaralı yıldız tornavida
- Torx #T30 tornavida
- Topraklama bilekliği

Bir DC güç kaynağına ait kabloları takmak için aşağıdaki aletler gereklidir:

- AMP 90871-1 sıkıştırma el aleti veya eşdeğeri
- Tyco Electronics 58433-3 veya eşdeğeri
- 10 AWG boyutundaki tek veya çok telli, yalıtımlı bakır teldeki yalıtımı çıkarmak için kablo sıyırma pensi

① **NOT:** Alfa tel parça no. 3080 veya eşdeğerini kullanın (65/30 büküm).

İsteğe bağlı ön çerçeve

İsteğe bağlı bir metal çerçeve, sistem markasını görüntülemek için sistemin önüne monte edilmiştir. Çerçeve bir kilit, sabit sürücüye yetkisiz erişimi korumak için kullanılır. Çerçevenin iki versiyonu bulunmaktadır:

- LCD paneliyle
- LCD paneli olmadan

LCD paneli çerçevelerde, sistem durumu LCD panel üzerinde görüntülenebilir. Daha fazla bilgi için, bkz. [LCD paneli](#).

LCD çerçevesi çalışırken takılabilir ve sistem ilk başta söz konusu LCD çerçevesiyle birlikte sipariş edilmemiş olsa bile aynı markanın herhangi bir sunucusunda kullanılabilir.

İsteğe bağlı ön çerçeveyi çıkarma

İsteğe bağlı ön çerçevenin LCD paneliyle ve LCD paneli olmadan çıkarılması yordamı aynıdır.

Önkoşul

[Güvenlik yönergeleri](#) bölümünde listelenen güvenlik yönergelerini uygulayın.

Adımlar

- 1 Çerçeve anahtarını kullanarak çerçevenin kilidini açın.
- 2 Serbest bırakma mandalına bastırın ve çerçevenin sol ucunu çekin.
- 3 Sağ ucu kancadan çıkarın ve çerçeveyi çıkarın.

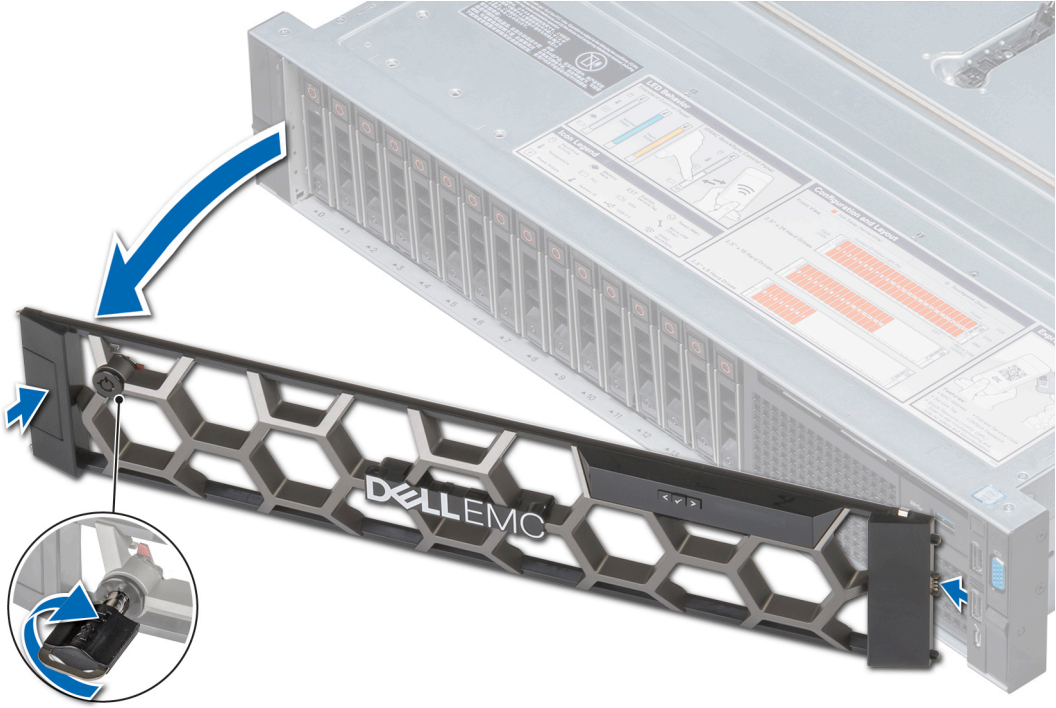

Rakam 15. LCD paneliyle isteğe bağlı ön çerçevenin çıkarılması

İsteğe bağlı ön çerçeveyi takma

İsteğe bağlı ön çerçevenin LCD paneliyle ve LCD paneli olmadan takılması yordamı aynıdır.

Önkoşul

Güvenlik yönergeleri bölümünde listelenen güvenlik yönergelerini uygulayın.

Adımlar

- 1 Çerçeve anahtarının yerini belirleyin ve çıkarın.

NOT: Çerçeve anahtarı LCD çerçeve paketinin bir parçasıdır.

- 2 Çerçevenin sağ ucunu sistem üzerine kancalayın.
- 3 Serbest bırakma düğmesine basın ve çerçevenin sol ucunu sistem takın.
- 4 Anahtarı kullanarak çerçeveyi kilitleyin.

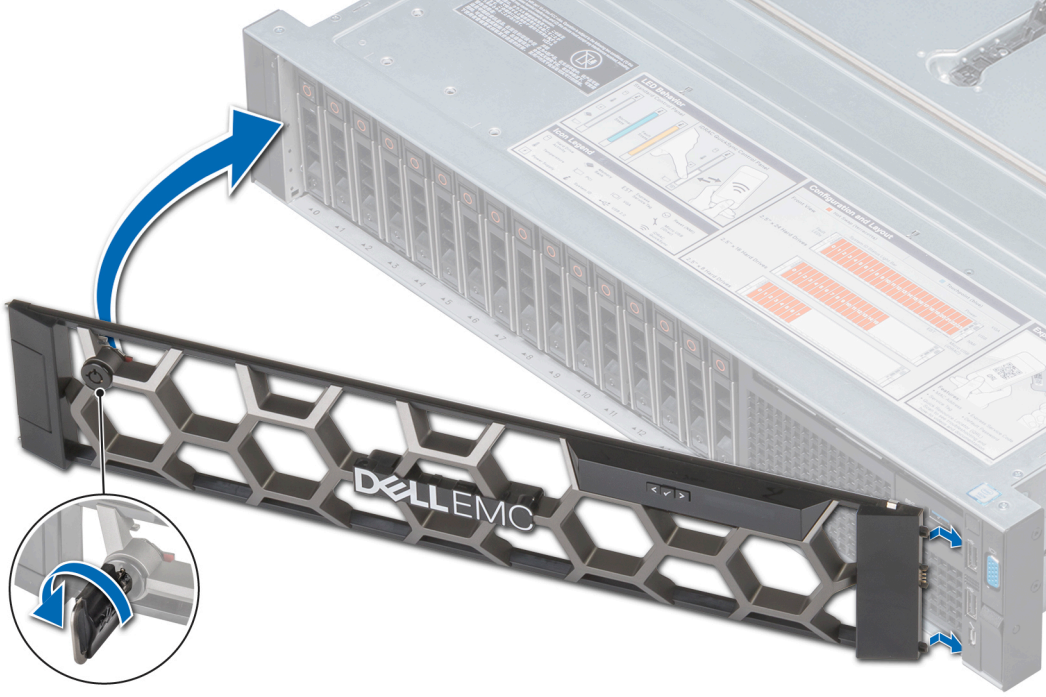

Rakam 16. LCD paneliyle isteğe bağlı ön çerçevenin takılması

Sistem kapağı

Sistem kapağı, sistemin tamamı için güvenlik sağlar ve ayrıca sistemin içindeki uygun hava akışını sağlamada yardımcı olur.

Sistem Kapağını Çıkarma

Önkoşullar

- 1 Güvenlik yönergeleri bölümünde listelenen güvenlik yönergelerini uygulayın.
- 2 Herhangi bir bağlı çevre birimi dahil sistem kapatın.
- 3 sistem elektrik prizi ve çevre birimleri bağlantılarını çıkarın.

Adımlar

- 1 Düz bir veya bir Phillips uçlu tornavida kullanarak, mandal serbest bırakma kilidini saat yönünün tersine çevirerek açık konuma getirin.
- 2 sistem kapağı geriye doğru kayana ve sistem kapağındaki tırnaklar sistem kılavuz yuvalarından çıkana kadar mandalı kaldırın.
- 3 Kapağı her iki yanından tutun ve sistem kaldırarak uzaklaştırın.



Rakam 17. sistem kapağını çıkarma

sistem kapağını takma

Önkoşullar

- 1 [Güvenlik yönergeleri](#) bölümünde listelenen güvenlik yönergelerini uygulayın.
- 2 Tüm dahili kabloların bağlı olduğundan ve doğru yönlendirildiğinden ve sistem içinde hiçbir aletin ya da artık parçanın kalmadığından emin olun.

Adımlar

- 1 sistem kapağındaki tırnakları sistemkasasındaki kılavuz yuvalarıyla hizalayın.
- 2 sistem kapağı mandalına bastırın.
sistem kapağı öne doğru kayar, sistem kapağındaki tırnaklar sistem kılavuz yuvalarıyla birleşir ve sistem kapağı mandalı yerine oturur.
- 3 Düz veya Philips uçlu tornavida kullanarak mandal serbest bırakma kilidini saat yönünde çevirerek kilitli konuma getirin.



Rakam 18. sistem kapağını takma

Sonraki Adımlar

- 1 Çevre birimlerini yeniden bağlayın ve sistem elektrik prizine takın.
- 2 Takılı çevre birimleri de dahil sistem açın.

Arka kapağı

Arka panel kapağını çıkarma

Önkosullar

- 1 [Güvenlik yönergeleri](#) bölümünde listelenen güvenlik yönergelerini uygulayın.
- 2 [sistem içinde çalışmaya başlamadan önce](#) bölümünde listelenen yönergeleri uygulayın.

Adımlar

- 1 Arka panel kapağını, arka panel kapağında işaretlenmiş olan ok yönünde kaydırın.
- 2 Arka panel kapağını kaldırarak sistem çıkarın.

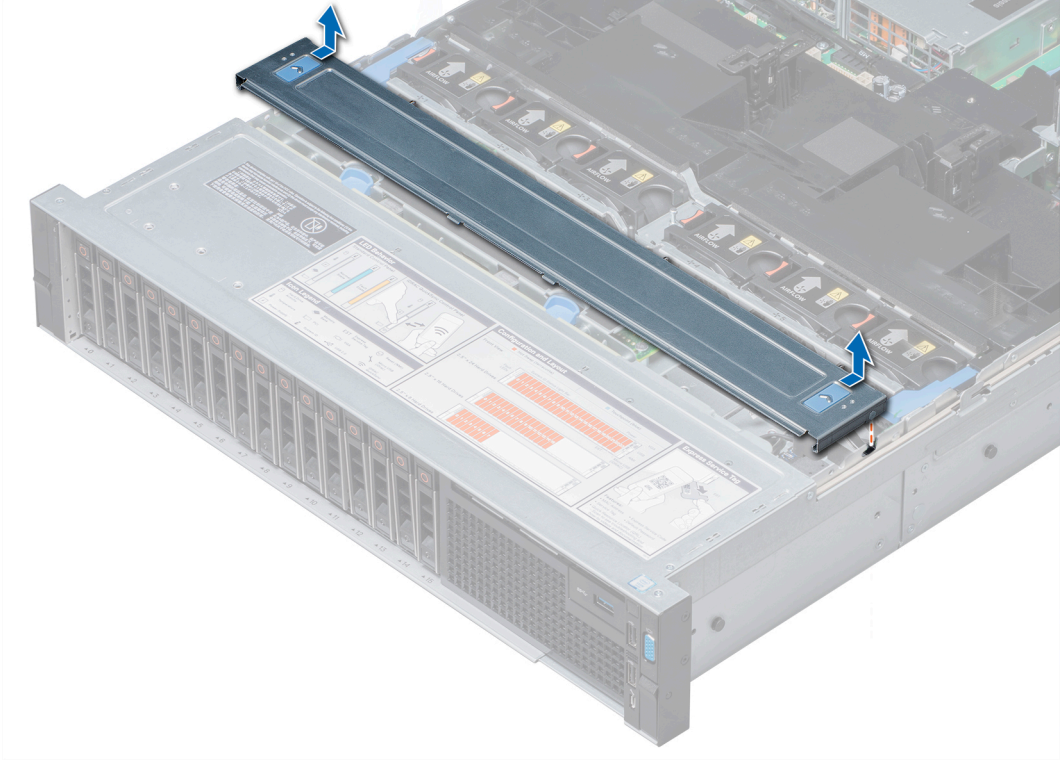

Rakam 19. Arka panel kapađını çıkarma

Arka panel kapađını takma

Önkoşul

[Güvenlik yönergeleri](#) bölümünde listelenen güvenlik yönergelerini uygulayın.

Adımlar

- 1 Arka panel kapađını sistem kılavuz yuvaları ile aynı hizaya getirin.
- 2 Arka panel kapađını, kapak yerine oturana kadar sistem önüne doğru kaydırın.

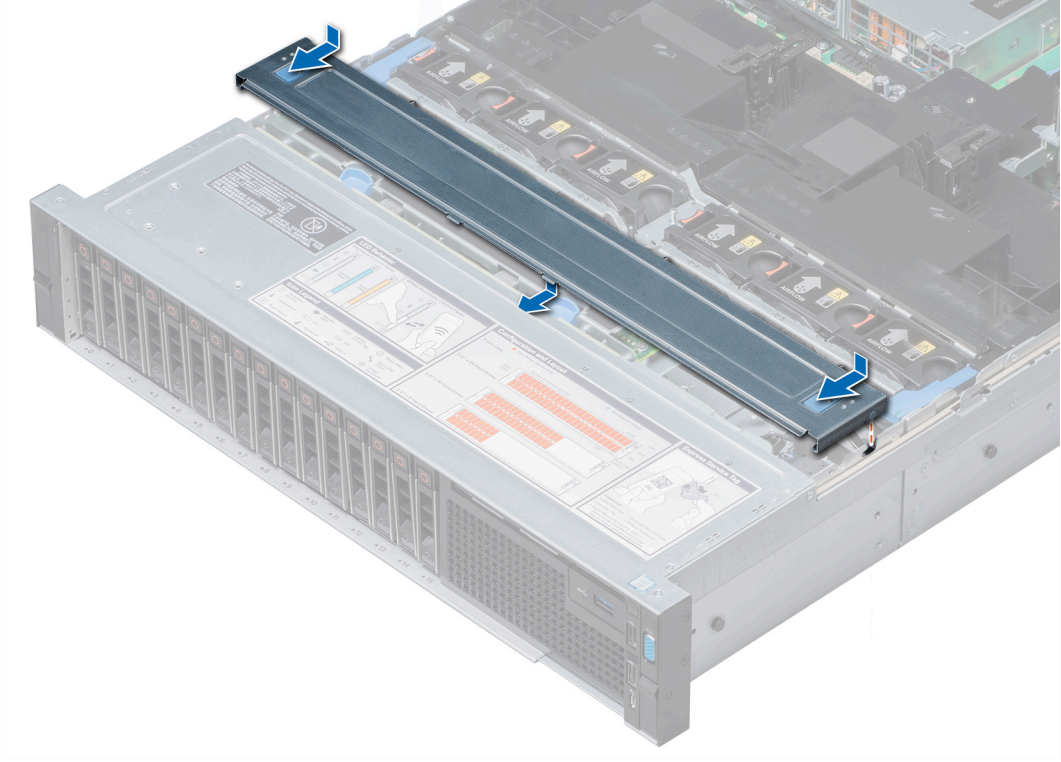

Rakam 20. Arka panel kapağını takma

Sonraki adım

sistem içinde çalıştıktan sonra bölümünde listelenen yönergeleri uygulayın.

system içi

⚠ DİKKAT: Pek çok tamir işlemi yalnızca sertifikalı servis teknisyeni tarafından gerçekleştirilmelidir. Sorun giderme işlemlerini ve basit tamirleri sadece ürün belgenizde belirtildiği gibi veya destek ekibinin çevrimiçi olarak ya da telefonla belirttiği gibi gerçekleştirmelisiniz. Dell'den yetkili olmayan kişilerden alınan servisten kaynaklanan hasarlar garanti kapsamında değildir. Ürününüz ile birlikte gelen güvenlik talimatlarını okuyun ve uygulayın.

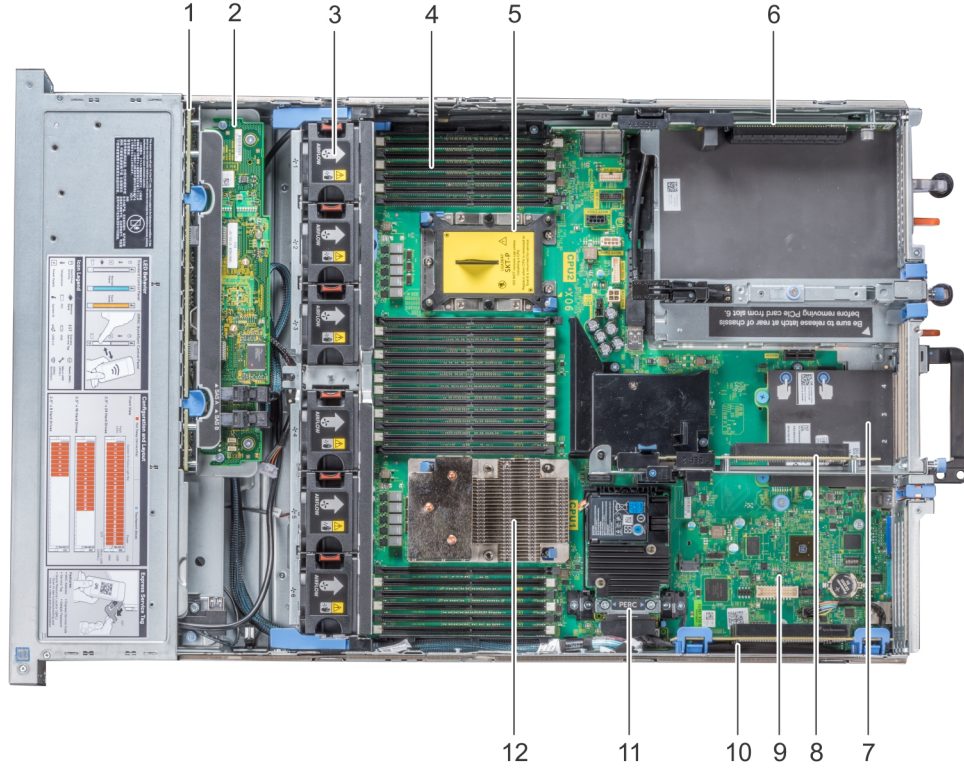

Rakam 21. Sistemin İçi

- | | | | |
|----|---|----|---------------------------------------|
| 1 | sabit sürücü arka paneli | 2 | arka panel genişletme kartı |
| 3 | soğutma fanı aksamındaki soğutma fanı (6) | 4 | hava örtüsü |
| 5 | genişletme kartı yükselticisi 3 | 6 | ağ ek kartı |
| 7 | genişletme kartı yükselticisi 2 | 8 | sistem kartı |
| 9 | genişletme kartı yükselticisi 1 | 10 | tümleşik depolama denetleyicisi kartı |
| 11 | PERC kartı | 12 | ısı emicisi |

NOT: PERC kartı desteklenmez.

Hava örtüsü

Hava örtüsü, hava akışını tüm sistem içerisine yönlendirir. Hava örtüsü, sistemin aşırı ısınmasını önler ve sistem içerisinde düzenli hava akışını korumak için kullanılır.

Hava örtüsünü çıkarma

Önkoşullar

⚠ **DİKKAT:** Hava örtüsü takılı değilken sistem asla çalıştırmayın. sistem kısa bir süre içinde ısınabilir ve bu da sistem kapanmasına ve veri kaybına yol açar

⚠ **DİKKAT:** Hava örtüsü olmadan iki işlemcili sistem asla çalıştırmayın. sistem kısa bir süre içinde ısınabilir ve bu da sistem kapanmasına ve veri kaybına yol açar.

- 1 Güvenlik yönergeleri bölümünde listelenen güvenlik yönergelerini uygulayın.
- 2 sistem içinde çalışmaya başlamadan önce bölümünde listelenen yordamı uygulayın.
- 3 Takılıysa, tam uzunluktaki PCIe kartlarını çıkarın.
- 4 Mevcut ise, GPU kartlarını çıkarın.
- 5 Gerekirse, iki fanı çıkarın.

Adım

Hava örtüsünü her iki ucundan tutarak yukarı kaldırın ve sistem çıkarın.

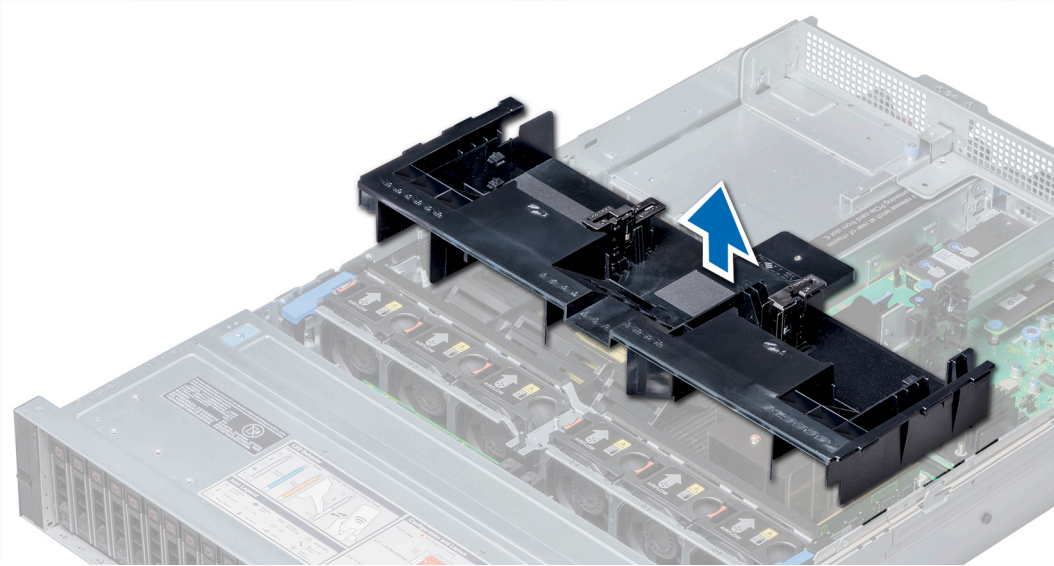

Rakam 22. Hava örtüsünü çıkarma

Sonraki adım

Mümkünse hava örtüsünü takın.

Hava örtüsünü takma

Önkoşullar

- 1 Güvenlik yönergeleri bölümünde listelenen güvenlik yönergelerini uygulayın.
- 2 Uygunsa, kabloları sistem duvarı boyunca sistem içinde yönlendirin ve kablo mandalını kullanarak kabloları sabitleyin.

Adımlar

- 1 Hava örtüsü üzerindeki tırnakları sistem yuvalar ile hizalayın.
- 2 Hava örtüsünü sıkıca oturana kadar sistem doğru alçaltın.

Sıkı bir şekilde oturduğunda hava örtüsü üzerindeki işaretli bellek soketi numaralarını ilgili bellek soketleriyle hizalayın.

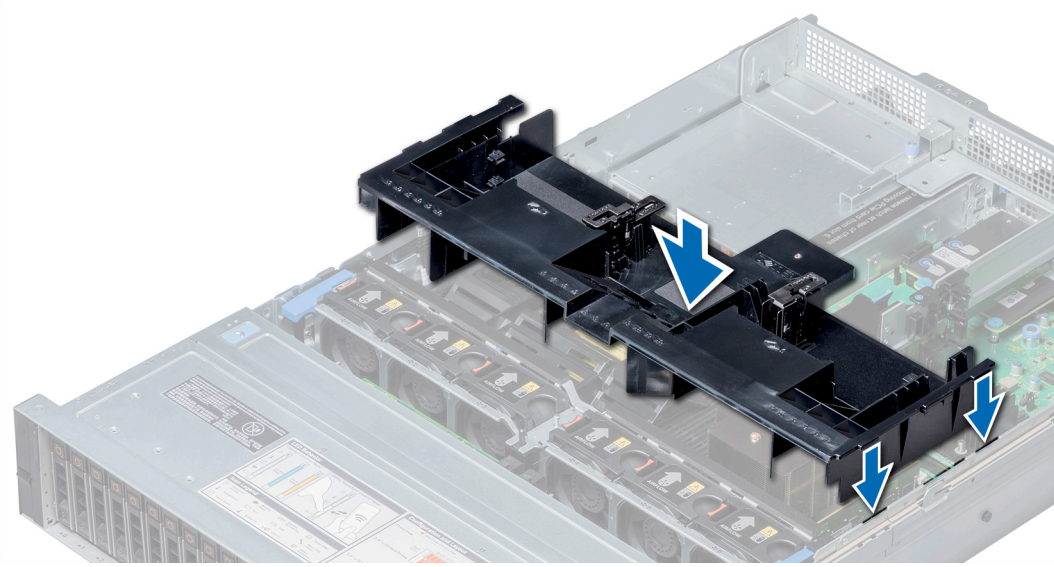

Rakam 23. Hava örtüsünü takma

Sonraki Adımlar

- 1 Çıkarılmışsa, tam uzunluktaki PCIe kartlarını tekrar takın.
- 2 Varsa, GPU kartlarını takın.
- 3 [sistem içinde çalıştıktan sonra](#) bölümünde listelenen yordamı uygulayın.

Soğutma fanı aksamı

Soğutma fanı aksamı işlemciler, sabit sürücüler ve bellek gibi sistem temel bileşenlerinin yeterli soğuklukta kalmaları için yeterli hava sirkülasyonuna sahip olmalarını sağlar. sistem soğutma sisteminde ortaya çıkacak bir arıza, sunucunun aşırı ısınmasıyla hasara neden olabilir.

Soğutma fanı aksamını çıkarma

Önkoşullar

- 1 [Güvenlik yönergeleri](#) bölümünde listelenen güvenlik yönergelerini uygulayın.
- 2 [sistem içinde çalışmaya başlamadan önce](#) bölümünde listelenen yönergeleri uygulayın.

Adımlar

- 1 Soğutma fanı aksamını sistemden ayırmak için serbest bırakma kollarını kaldırın.
- 2 Serbest bırakma kollarından tutun ve soğutma fanı aksamını sistemden çıkarın.

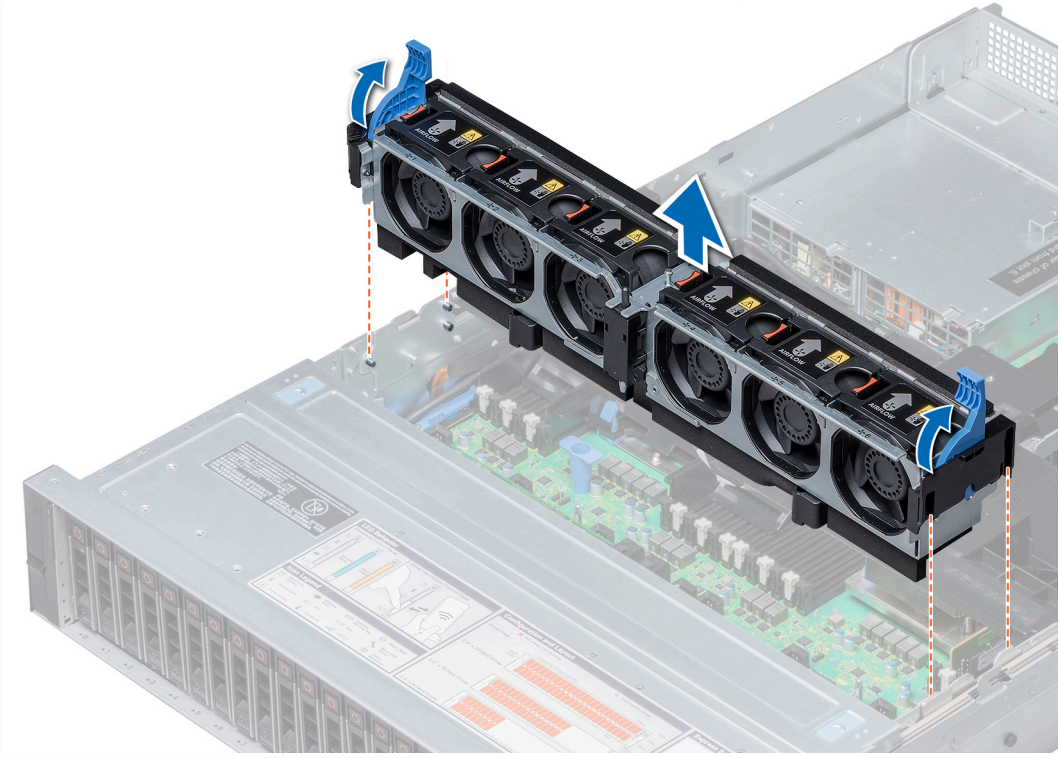

Rakam 24. Soğutma fanı aksamını çıkarma

Sonraki adım

Soğutma fanı aksamını takın.

Soğutma fanı aksamını takma

Önkoşul

Güvenlik yönergeleri bölümünde listelenen güvenlik yönergelerini uygulayın.

⚠ DİKKAT: Soğutma fanı aksamını takmadan önce, sistemin içindeki kabloların doğru takıldığına ve kablo tutma dirseğiyle tutulduğuna emin olun. Yanlış takılmış kablolar zarar görebilir.

Adımlar

- 1 Soğutma fanı aksamı üzerindeki kılavuz raylarını sistem üzerindeki desteklerle hizalayın.
- 2 Soğutma fanı konektörleri, sistem kartı üzerindeki konektörlerle birleşinceye kadar soğutma fanı aksamını sistemin içine indirin.
- 3 Soğutma fanı aksamını sisteme kilitlemek için serbest bırakma kollarına basın.

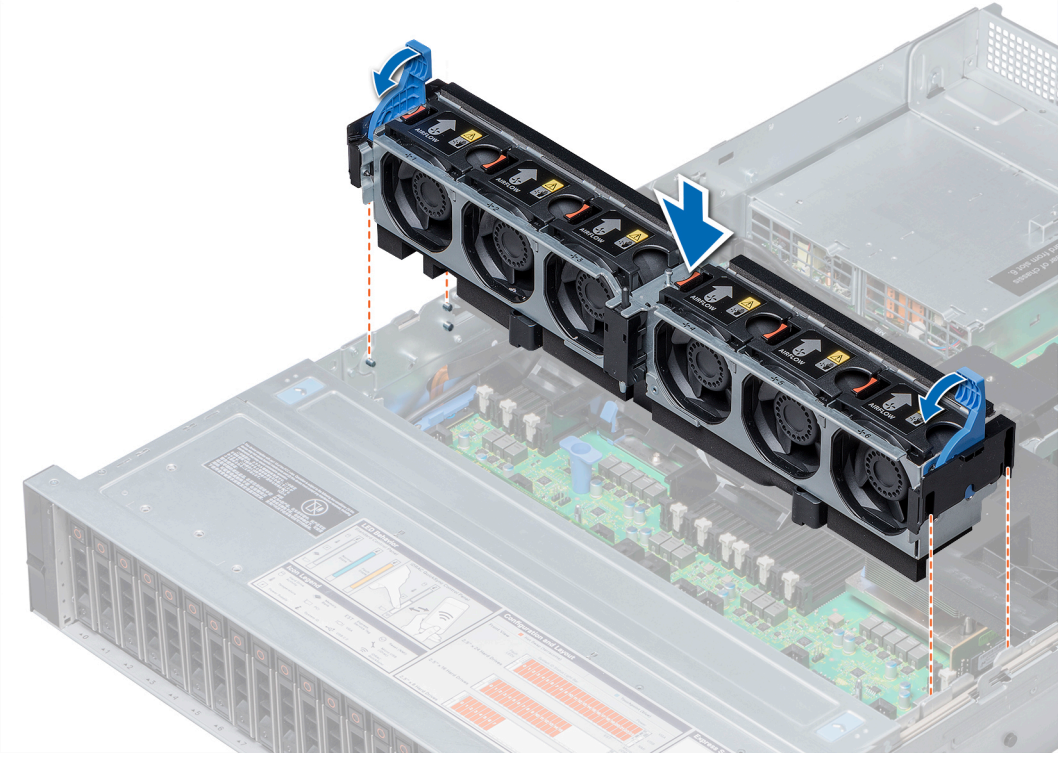

Rakam 25. Soğutma fanı aksamını takma

Sonraki adım

sistem içinde çalıştıktan sonra bölümünde listelenen yordamı uygulayın.

Soğutma fanları

Soğutma fanları sistem çalışmasıyla oluşan ısıyı dağıtmak için sistem entegre edilmiştir. Bu fanlar, işlemciler, genişletme kartları, bellek modülleri için soğutma sağlar.

sistem altı adede kadar standart ya da yüksek performans çalışırken değiştirilebilir soğutma fanı destekler.

Orta sabit sürücü tepsisi bulunmayan tek işlemcili sistemler, sadece dört soğutma fanı gereklidir. Fan yuvaları 1 ve 2 bir fan kapağıyla çevrilidir.

⚠ DİKKAT: Standart ve yüksek performanslı soğutma fanlarının karıştırılması desteklenmez.

ⓘ NOT: Fanların her birinin kendisine ait bir referans numarası vardır ve bunlar sistemler yönetim yazılımında listelenmiştir. Belirli bir fanla ilgili bir sorun olursa, soğutma fanı aksamındaki fan numaralarına göre arızalı fanı kolaylıkla belirleyebilir ve yenisiyle değiştirebilirsiniz.

Soğutma Fanını Çıkarma

Standart ve yüksek performanslı fanları çıkarma yordamı ayndır.

Önkoşullar

⚠ UYARI: sistem açıkken sistem kapağını açmak ya da çıkarmak sizi elektrik çarpma riskiyle karşı karşıya bırakabilir. Soğutma fanlarını çıkarıp takarken çok dikkatli olun.

⚠ DİKKAT: Soğutma fanları çalışırken takılabilir. sistem açıkken düzgün soğutmayı sağlamak için fanları teker teker değiştirin.

Güvenlik yönergeleri bölümünde listelenen güvenlik yönergelerini uygulayın.

Adım

Serbest bırakma tırnağına bastırın ve soğutma fanını soğutma fanı aksamından kaldırarak çıkarın.

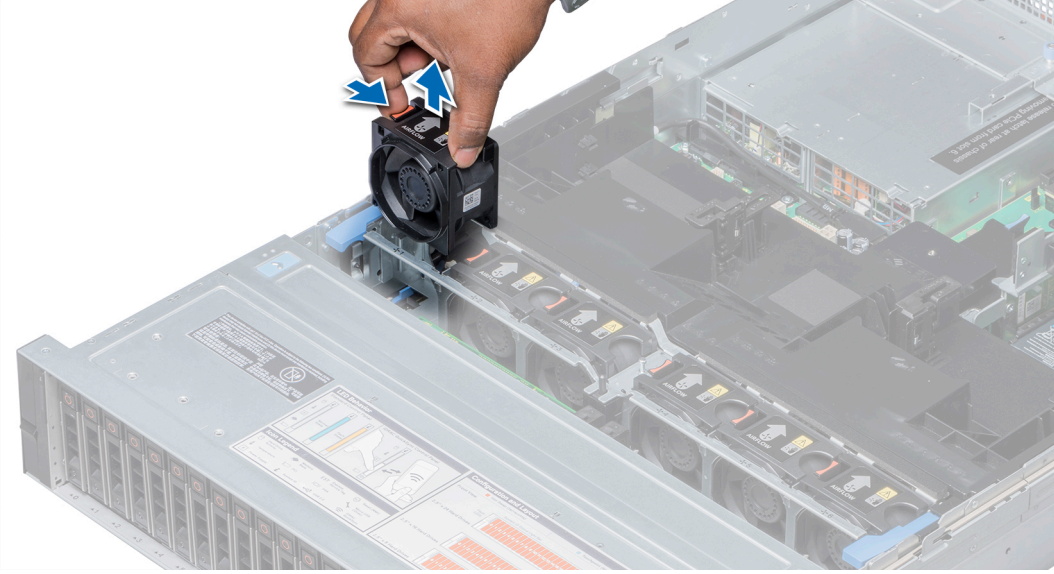

Rakam 26. Soğutma fanını çıkarma

Sonraki adım

Varsa, soğutma fanını takın.

Soğutma fanını takma

Standart ve yüksek performanslı fanları takma yordamı aynıdır.

Önkoşullar

⚠ UYARI: sistem açıkken sistem kapağını açmak ya da çıkarmak sizi elektrik çarpma riskiyle karşı karşıya bırakabilir. Soğutma fanlarını çıkarıp takarken çok dikkatli olun.

⚠ DİKKAT: Soğutma fanları çalışırken takılabilir. sistem açıkken düzgün soğutmayı sağlamak için fanları teker teker değiştirin.

Güvenlik yönergeleri bölümünde listelenen güvenlik yönergelerini uygulayın.

Adımlar

- 1 Serbest bırakma tırnağını tutarak soğutma fanının altındaki konektörü sistem kartının üzerindeki konektör ile hizalayın.

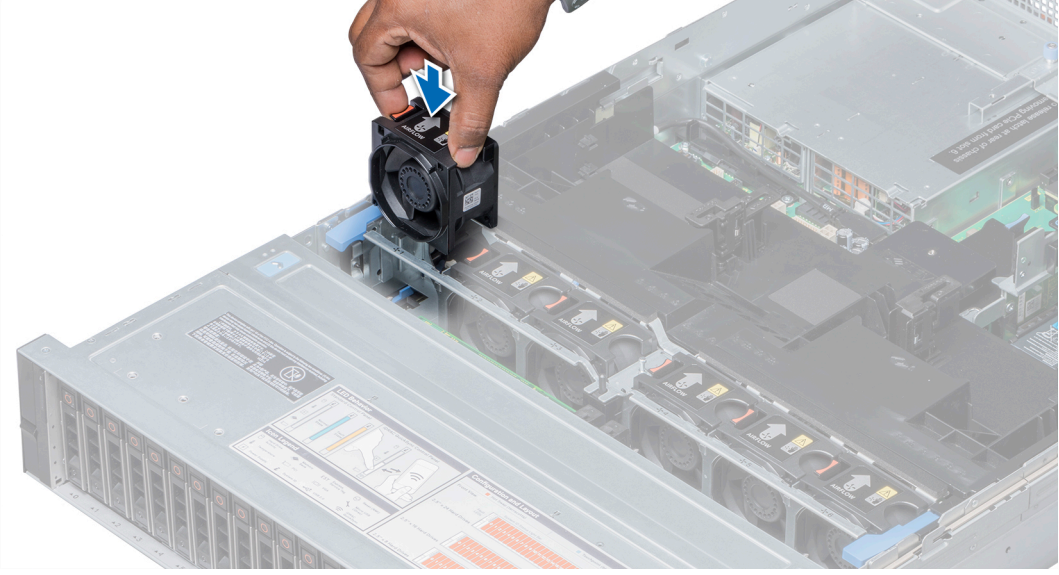

Rakam 27. Soğutma fanını takma

- 2 Serbest bırakma tırnağı yerine oturuncaya kadar soğutma fanını soğutma fanı aksamına doğru kaydırın.

İzinsiz giriş önleme anahtarı

Kasa izinsiz giriş önleme anahtarı, sistem herhangi bir izinsiz girişi tespit edip, sistem olay günlüğünde (SEL) bir günlük girişi oluşturur. Bu anahtar, sistem kapağı çıkarıldığında etkinleştirilir.

İzinsiz giriş önleme anahtarını çıkarma

Önkoşullar

- 1 [Güvenlik yönergeleri](#) bölümünde listelenen güvenlik yönergelerini uygulayın.
- 2 [sistem içinde çalışmaya başlamadan önce](#) bölümünde listelenen yönergeleri uygulayın.
- 3 [Soğutma fanı aksamını](#) çıkarın.

Adım

İzinsiz girişi önleme anahtarına basın ve izinsiz giriş anahtar yuvasından dışarıya doğru kaydırın.

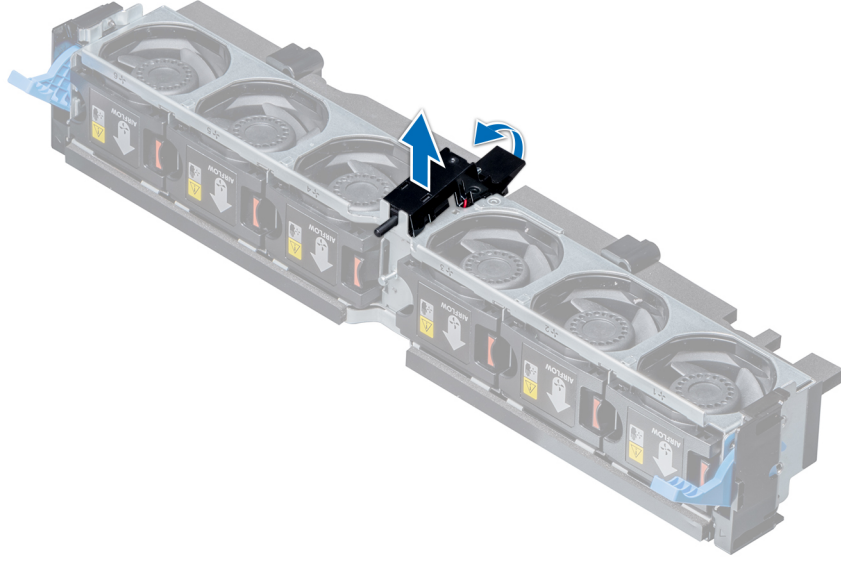

Rakam 28. İzinsiz giriş önleme anahtarını çıkarma

Sonraki adım

İzinsiz girişi önleme anahtarını takın.

İzinsiz giriş önleme anahtarını takma

Önkoşul

Güvenlik yönergeleri bölümünde listelenen güvenlik yönergelerini uygulayın.

Adımlar

- 1 İzinsiz giriş önleme anahtarı üzerindeki tırnakları soğutma fanı aksamındaki yuvalar ile aynı hizaya getirin.
- 2 İzinsiz giriş önleme anahtarını yerine oturuncaya kadar bastırın.

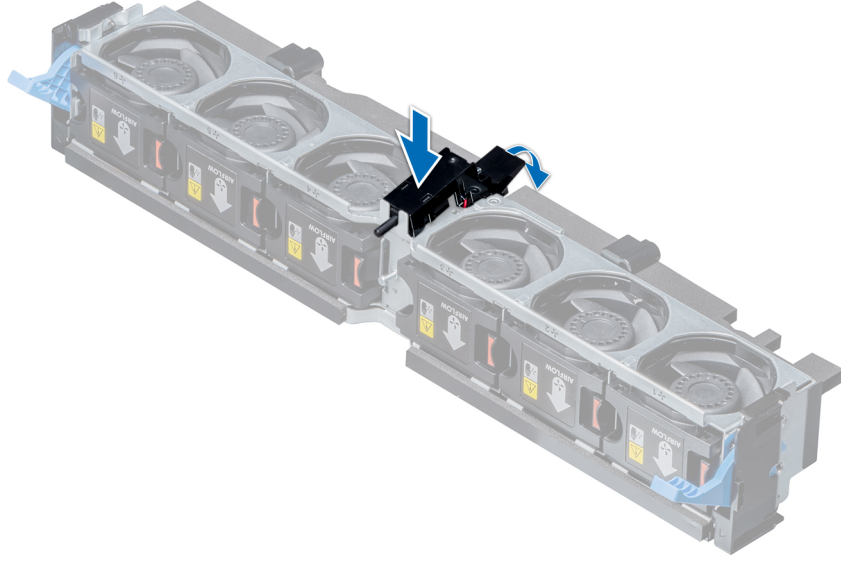

Rakam 29. İzinsiz giriş önleme anahtarını takma

Sonraki Adımlar

- 1 Soğutma fanı aksamını takın.
- 2 sistem içinde çalıştıktan sonra bölümünde listelenen yönergeleri uygulayın.

Sabit sürücüler

Sabit sürücüler, sabit disk yuvalarına uyumlu, çalışırken değiştirilebilir sabit sürücü taşıyıcılarına monte edilir.

- ⚠ **DİKKAT:** Sabit sürücüyü sistem çalışırken takmaya veya çıkarmaya çalışmadan önce, ana makine bağdaştırıcılarının doğru şekilde yapılandırıldıklarından emin olmak için depolama denetleyici kartı belgelerine bakın.
- ⚠ **DİKKAT:** Sabit sürücü biçimlendirilirken sistem kapatmayın veya yeniden başlatmayın. Aksi takdirde sabit sürücüde arıza oluşabilir.

Sabit sürücüyü biçimlendirirken, biçimlendirmenin tamamlanabilmesi için yeterli bir süre bekleyin. Yüksek kapasiteli sabit sürücülerin biçimlendirmesinin birkaç saat sürebileceğini unutmayın.

Sabit sürücü kapağı çıkarma

2,5 inç ve 3,5 inç sabit sürücü kapaklarının çıkarılma yordamı ayrıdır.

Önkosullar

- 1 Güvenlik yönergeleri bölümünde listelenen güvenlik yönergelerini uygulayın.
- 2 Takılıysa, ön çerçeveyi çıkarın.

- ⚠ **DİKKAT:** Sistem düzgün şekilde soğutulmasını sürdürmek için tüm boş sabit sürücü yuvalarında boş sabit sürücüler takılı olmalıdır.
- ⚠ **DİKKAT:** Bir önceki nesil XC Serisi sistemler sabit sürücü kapaklarını karıştırmak desteklenmez.

Adım

Serbest bırakma düğmesine basın ve sabit sürücü kapağını sürücü yuvasından dışarı doğru kaydırın.

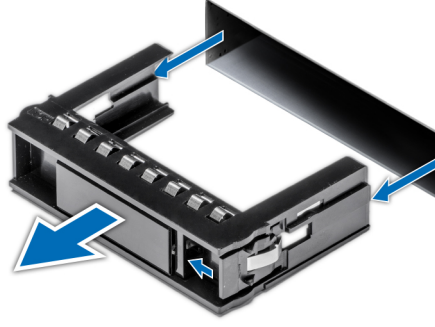

Rakam 30. Sabit sürücü kapağı çıkarma

Sonraki adım

Bir sabit sürücü kapağı takın.

Sabit sürücü kapağı takma

2,5 inç ve 3,5 inç sabit sürücü kapaklarını takma yordamı aynıdır.

Önkoşul

Güvenlik yönergeleri bölümünde listelenen güvenlik yönergelerini uygulayın.

⚠ DİKKAT: Bir önceki nesil XC Serisi sistemler sabit sürücü kapaklarını karıştırmak desteklenmez.

Adım

Serbest bırakma düğmesi yerine oturana kadar sabit sürücü kapağını sabit sürücü yuvasının içine doğru itin.

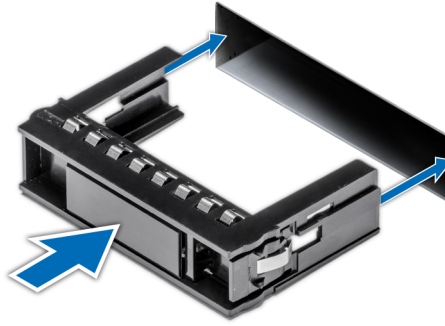

Rakam 31. Sabit sürücü kapağı takma

Sonraki Adımlar

- 1 Çıkarılmışsa, ön çerçeveyi takın.
- 2 sistem içinde çalıştıktan sonra bölümünde listelenen yönergeleri uygulayın.

Çalışırken takılabilir sabit sürücünün çıkarılması

Önkoşullar

- 1 Güvenlik yönergeleri bölümünde listelenen güvenlik yönergelerini uygulayın.

- 2 Varsa, [ön çerçeveyi](#) çıkarın.
- 3 Yönetim yazılımını kullanarak, sabit sürücüyü çıkarmak için hazır duruma getirin.

Sabit sürücü çevrimiçiye sürücü kapanırken yeşil etkinlik veya hata göstergesi yanıp söner. Sabit sürücü göstergeleri kapalıyken, sabit sürücü çıkarılmaya hazırdır. Daha fazla bilgi için, depolama denetleyicisi belgelerine bakın.

⚠ DİKKAT: Sabit sürücüyü sistem çalışırken takmaya veya çıkarmaya çalışmadan önce, ana makine bağdaştırıcılarının çalışır durumda takma çıkarma işlemini desteklemek üzere doğru şekilde yapılandırıldıklarından emin olmak için depolama denetleyici kartı belgelerine bakın.

⚠ DİKKAT: Bir önceki nesil sistemler sabit sürücüleri karıştırmak desteklenmez.

⚠ DİKKAT: Veri kaybını önlemek için, işletim sisteminizin sürücü kurulumunu desteklediğinden emin olun. İşletim sisteminiz ile birlikte verilen belgelere bakın.

Adımlar

- 1 Sabit sürücü serbest bırakma kolunu açmak için serbest bırakma düğmesine basın.
- 2 Kolu tutarak sabit sürücüyü sabit sürücü yuvasından dışarı doğru kaydırın.



Rakam 32. Bir sabit sürücüyü çıkarma

Sonraki Adımlar

- 1 [Sabit sürücüyü](#) takın.
- 2 Hemen bir sabit sürücü değiştirmeyecekseniz, boş sabit sürücü yuvasına bir sabit sürücü kapağını yerleştirerek düzgün sistem soğutması sağlayın.

Çalışır durumda değiştirilebilir sabit sürücüyü takma

Önkoşullar

⚠ DİKKAT: Sabit sürücüyü sistem çalışırken takmaya veya çıkarmaya çalışmadan önce, ana makine bağdaştırıcılarının çalışır durumda takma çıkarma işlemini desteklemek üzere doğru şekilde yapılandırıldıklarından emin olmak için depolama denetleyici kartı belgelerine bakın.

⚠ DİKKAT: Bir önceki nesil XC Serisi sistemler sabit sürücüleri karıştırmak desteklenmez.

⚠ DİKKAT: Yalnızca sabit sürücü arka paneliyle kullanım için test edilmiş ve onaylanmış sürücüleri kullanın.

- △ **DİKKAT:** SAS ve SATA sabit sürücülerinin aynı RAID biriminde birleştirilmesi desteklenmez.
- △ **DİKKAT:** Sabit sürücüyü takarken bitişindeki sürücülerin tam olarak takılı olduğundan emin olun. Sabit sürücü taşıyıcısı takılırken kolunun yanındaki kısmen takılı olan taşıyıcıya sabitlenmeye çalışılması, kısmen takılı olan taşıyıcının koruyucu yayına zarar verip kullanılmaz hale getirebilir.
- △ **DİKKAT:** Veri kaybını önlemek için, işletim sisteminizin çalışırken değiştirilebilir sürücü kurulumunu desteklediğinden emin olun. İşletim sisteminiz ile birlikte verilen belgelere bakın.
- △ **DİKKAT:** Takılıp çıkarılabilen bir yedek sabit disk takılıken ve sistem açıldığında, sabit disk otomatik olarak yeniden oluşturmaya başlar. Yedek sabit diskin boş olduğundan veya üstüne yazılmasında sakınca olmayan bilgiler içerdiğinden emin olun. Yedek sabit diskte bulunan bütün bilgiler sabit disk kurulduktan hemen sonra silinir.

Güvenlik yönergeleri bölümünde listelenen güvenlik yönergelerini uygulayın.

Adımlar

- 1 Sabit sürücünün önündeki serbest bırakma düğmesine basın ve serbest bırakma kolunu açın.
- 2 Sabit sürücü arka panele temas edene kadar sabit sürücüyü iterek sabit sürücü yuvasına takın.
- 3 Sabit sürücüyü yerine sabitlemek için sabit sürücü serbest bırakma kolunu kapatın.



Rakam 33. Bir sabit sürücüyü takma

Sonraki adım

Varsa, [ön çerçeveyi](#) takın.

Sabit sürücüyü sabit sürücü taşıyıcısından çıkarma

Önkoşul

Güvenlik yönergeleri bölümünde listelenen güvenlik yönergelerini uygulayın.

- △ **DİKKAT:** Bir önceki nesil XC Serisi sistemler sabit sürücülerini karıştırmak desteklenmez.

Adımlar

- 1 Philips #1 tornavida kullanarak, sabit sürücü taşıyıcısındaki kaydırma raylarından vidaları sökün.
- 2 Sabit sürücüyü kaldırarak sabit sürücü taşıyıcısından çıkarın.

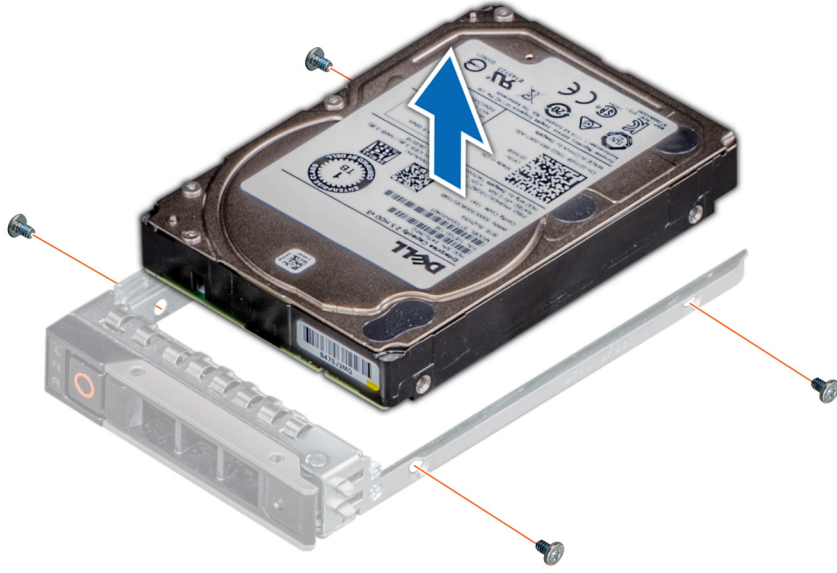

Rakam 34. Sabit sürücüyü sabit sürücü taşıyıcısından çıkarma

Sonraki adım

Varsa, sabit sürücüyü sabit sürücü taşıyıcısına takın.

Sabit sürücüyü sabit sürücü taşıyıcısına takma

Önkoşul

Güvenlik yönergeleri bölümünde listelenen güvenlik yönergelerini uygulayın.

⚠ DİKKAT: Bir önceki nesil sistemler sabit sürücüleri karıştırmak desteklenmez.

Adımlar

- 1 Sabit sürücüyü, sabit sürücünün arkasındaki konektör ucuyla geriye doğru taşıyıcıya takın.
- 2 Sabit sürücü üzerindeki vida deliklerini sabit sürücü taşıyıcı üzerindeki deliklerle hizalayın.
Doğru şekilde hizalandığında, sabit sürücünün arkası sabit sürücü taşıyıcısının arkası ile birbirine yaslanacaktır.
- 3 Phillips #1 tornavida kullanarak sabit sürücüyü sabit sürücü taşıyıcısına sabitlemek için vidaları yerine takın.



Rakam 35. Sabit sürücüyü sabit sürücü taşıyıcısına takma

Sistem belleği

sistem, DDR4 kayıtlı DIMM'leri (RDIMM'ler) ve yükü azaltılmış DIMM'leri (LRDIMM'ler) destekler. Sistem belleği işlemci tarafından yürütülen talimatları saklar.

NOT: MT/s, DIMM hızını saniye başına MegaTransfer olarak belirtir.

Bellek veriyolu çalışma frekansı, aşağıdaki etkenlere bağlı olarak 2667 MT/s olabilir:

- DIMM tipi (RDIMM veya LRDIMM)
- Kanal başına yerleştirilen DIMM sayısı
- Seçilen Sistem profili (örneğin, Performans İçin En İyi Duruma Getirilmiş veya Özel [yüksek hızda veya daha yavaş çalıştırılabilir])
- İşlemcilerin maksimum desteklenen DIMM frekansı

sistem işlemci başına bir set olmak üzere 12 soketlik iki sete ayrılmış 24 bellek soketini içermektedir. Her bir 12 soketlik set altı kanal olarak organize edilmiştir. Her bir kanalda ilk soketin serbest bırakma tırnakları beyaz ve ikincisi siyah işaretlidir.

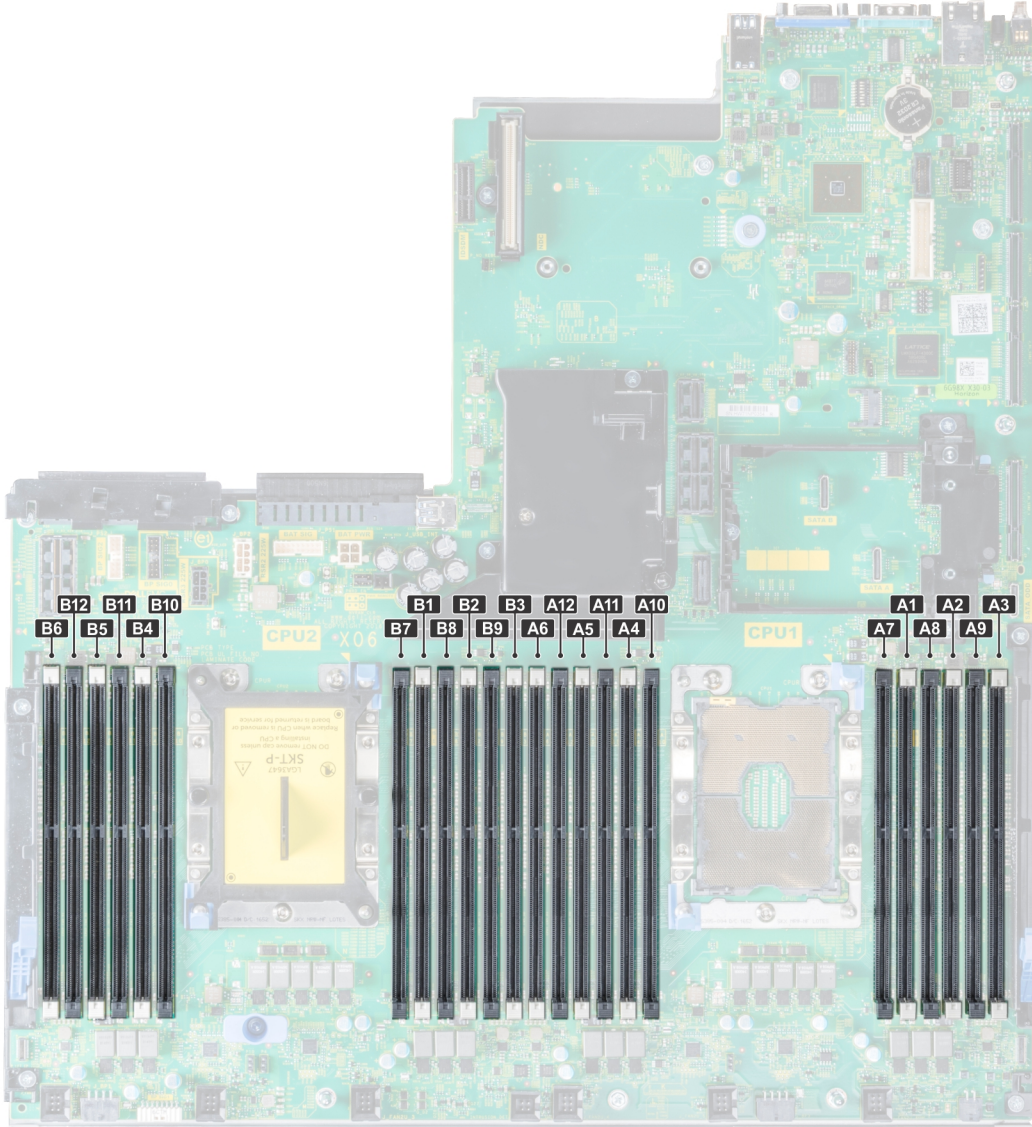

Rakam 36. Bellek soket konumları

Bellek kanalları şu şekilde organize edilir:

Tablo 37. Bellek kanalları

| İşlemci | Kanal 0 | Kanal 1 | Kanal 2 | Kanal 3 | Kanal 4 | Kanal 5 |
|-----------|---------------|---------------|---------------|----------------|----------------|----------------|
| İşlemci 1 | Yuva A1 ve A7 | Yuva A2 ve A8 | Yuva A3 ve A9 | Yuva A4 ve A10 | Yuva A5 ve A11 | Yuva A6 ve A12 |
| İşlemci 2 | Yuva B1 ve B7 | Yuva B2 ve B8 | Yuva B3 ve B9 | Yuva B4 ve B10 | Yuva B5 ve B11 | Yuva B6 ve B12 |

Genel bellek modülü montaj yönergeleri

NOT: Bu yönergelere uygun olmayan bellek yapılandırmaları, sistem önyükleme yapmasını, bellek yapılandırması sırasında yanıt vermeyi durdurmasını, düşük bellekle çalışmasını engelleyebilir.

sistem, sistem herhangi bir geçerli yonga seti mimari yapısında yapılandırılabilmesini ve çalışmasını sağlayarak Flexible Memory Configuration'ı (Esnek Bellek Yapılandırmasını) destekler. Aşağıda bellek modüllerini takmak için önerilen yönergeler bulunmaktadır:

- RDIMM'ler ve LRDIMM'ler karıştırılmamalıdır.
- x4 ve x8 DRAM tabanlı bellek modülleri karıştırılabilir. Daha fazla bilgi için, bkz. [Moda Özgü Yönergeler](#).
- Aşama sayısına bakılmaksızın kanal başına en fazla iki adet RDIMM yerleştirilebilir.
- Aşama sayısına bakılmaksızın kanal başına en fazla iki adet LRDIMM yerleştirilebilir.
- Farklı hızlarda bellek modülleri takılırsa, takılan en yavaş bellek modülü/modüllerinin hızında veya sistem DIMM yapılandırmasına bağlı olarak daha yavaş olanda çalışacaklardır.
- Bellek modülü soketlerini yalnızca bir işlemci takılıysa doldurun. Tek işlemcili sistemler için, A1 ila A12 soketleri kullanılabilir. Çift işlemcili sistemler için, A1 ila A12 soketleri ve B1 ila B12 soketleri kullanılabilir.
- Tüm soketlere önce beyaz ve sonra siyah serbest bırakma tırnaklarını yerleştirin.
- Farklı kapasitelerdeki bellek modüllerini karıştırırken, ilk önce en yüksek kapasiteli bellek modülüne sahip soketleri yerleştirin. Örneğin, 8 GB ve 16 GB bellek modüllerini karıştırmak istiyorsanız, 16 GB bellek modüllerini beyaz serbest bırakma tırnaklı soketlere yerleştirin ve 8 GB bellek modüllerini siyah serbest bırakma tırnaklı soketlere yerleştirin.
- Çift işlemci yapılandırmasında, her işlemci için yapılan bellek yapılandırması aynı olmalıdır. Örneğin, A1 soketini işlemci 1 için yerleştirirseniz, ardından B1 soketini işlemci 2 için yerleştirin ve böyle devam edin.
- Farklı boyutlardaki bellek modülleri, diğer bellek yerleştirme kurallarının takip edilmesi durumunda karıştırılabilir (örneğin, 8 GB ve 16 GB bellek modülleri karıştırılabilir).
- Bir sistem ikiden fazla bellek modülü kapasitesini karıştırmak desteklenmez.
- Performansı maksimuma çıkarmak için bir kerede, işlemci başına altı bellek modülü (kanal başına bir DIMM) yerleştirin.

NOT: sistem performans için optimize edilmiştir ve Dell EMC bellek ayarlarını değiştirmenizi önerir.

Moda Özel Yönergeler

Her işlemciye altı bellek kanalı tahsis edilmiştir. İzin verilen yapılandırmalar, seçilen bellek moduna bağlıdır.

Bellek tarafından optimize edilmiş (bağımsız kanal) modu

Bu mod yalnızca x4 aygıt genişliğini kullanan bellek modülleri için Tek Aygıt Veri Düzeltme (SDDC) özelliğini destekler ve belirli herhangi bir yuva yerleştirme gerekliliğini zorunlu kılmaz.

Bellek yedekleme

NOT: Bellek yedeklemeyi kullanmak için, bu özelliğin Sistem Kurulumu BIOS menüsünde etkinleştirilmiş olması gerekmektedir.

Tablo 38. Bellek yedekleme

Bellek yedekleme (Tek Aşamalı)

Bellek yedekleme, kanal başına bir aşamayı yedek olarak tahsis eder. Bir aşamada veya kanalda aşırı sayıda düzeltilebilir hata oluşursa, düzeltilemeyen bir hataya neden olmaması için bu hatalar işletim sistemi çalışırken yedek alana taşınır. Kanal başına iki veya daha fazla aşamanın doldurulmasını gerektirir.

Bellek yedekleme (Çok Aşamalı)

Bellek yedekleme, kanal başına iki aşamayı yedek olarak tahsis eder. Bir aşamada veya kanalda aşırı sayıda düzeltilebilir hata oluşursa, düzeltilemeyen bir hataya neden olmaması için bu hatalar işletim sistemi çalışırken yedek alana taşınır. Kanal başına üç veya daha fazla aşamanın doldurulmasını gerektirir.

Tek aşamalı bellek yedekleme etkinken, işletim sisteminin kullanabileceği sistem belleği kanal başına bir aşama azalır. Örneğin, yirmi dört 16 GB çift aşamalı bellek modülü bulunan bir çift işlemcili yapılandırmada, kullanılabilir sistem belleği: 3/4 (aşama/kanal) × 24 (bellek modülleri) ×

16 GB = 288 GB olur; 24 (bellek modülleri) × 16 GB = 384 GB olmaz. Bu hesaplama tek aşamalı yedekleme veya çok aşamalı yedekleme olup olmamasına bağlı olarak değişir. Çok aşamalı yedekleme için çarpan 1/2 (aşama/kanal) oranında değişir.

NOT: Bellek yedekleme çok bitli düzeltilemez bir hataya karşı koruma sunmaz.

Bellek aynalama

Bellek Yansıtma, en güçlü DIMM güvenilirlik modu sunarak, gelişmiş düzeltilemez çok bitli arıza koruması sağlar. Yansıtılmalı bir yapılandırmada, toplam kullanılabilir sistem belleği, toplam yüklü fiziksel belleğin yarısıdır. Yüklü belleğin yarısı etkin DIMM'leri yansıtmak için kullanılır. Düzeltilemez bir hata durumunda, sistem yansıtılmış kopyalamaya geçer. Bu, Tek Cihaz Veri Düzeltmesi (SDDC) ve çok bitli koruma sağlar.

Bellek modülü kurulum yönergeleri aşağıdaki gibidir:

- Bellek modülleri boyut, hız ve teknoloji bakımından aynı olmalıdır.
- Bellek yansıtma özelliğini etkinleştirmek için bellek modülleri, CPU başına 6 kümede doldurulmalıdır.

Tablo 39. Bellek yerleştirme kuralları

| İşlemci | Configuration (Yapılandırma) | Bellek yerleştirme | Bellek yerleştirme bilgileri |
|---|--|---|---|
| Çift CPU (CPU1 ile başlayarak, CPU1 ve CPU2 yerleştirme eşleşmelidir) | Optimize edilmiş (Bağımsız kanal) yerleştirme düzeni | C1{1}, C2{1}, C1{2}, C2{2}, C1{3}, C2{3}... | CPU başına tek sayıda DIMM'lere izin verilir. |

Bellek modülünü çıkarma

Önkoşullar

- 1 [Güvenlik yönergeleri](#) bölümünde listelenen güvenlik yönergelerini uygulayın.
- 2 [sistem içinde çalışmaya başlamadan önce](#) bölümünde listelenen yordamı uygulayın.
- 3 Varsa, [hava örtüsünü](#) çıkarın.

UYARI: sistem kapattıktan sonra bellek modüllerinin soğumasını bekleyin. Bellek modüllerini kart kenarlarından tutun ve üzerindeki bileşenlere veya metal temas noktalarına dokunmaktan kaçının.

DİKKAT: sistem düzgün soğutulduğundan emin olmak için, bellek modülü kapakları boş bir bellek soketine takılmalıdır. Bellek modülü kapaklarını yalnızca bu soketlere bellek takmak istiyorsanız çıkarın.

NOT: DIMM kapağını kullanırken termal kısıtlamaya uymanız gerekir. Termal kısıtlama hakkında bilgi için bkz. [Termal kısıtlamalar](#).

Adımlar

- 1 Uygun bellek modül soketini bulun.

DİKKAT: Her bellek modülünü, bellek modülünün ortasına veya metal uçlarına dokunmadan yalnızca kart köşelerinden tutun.

- 2 Bellek modülünü soketten çıkarmak için çıkarıcıları bellek modülü soketinin her iki ucundan dışarı doğru itin.
- 3 Bellek modülünü kaldırarak sistem çıkarın.

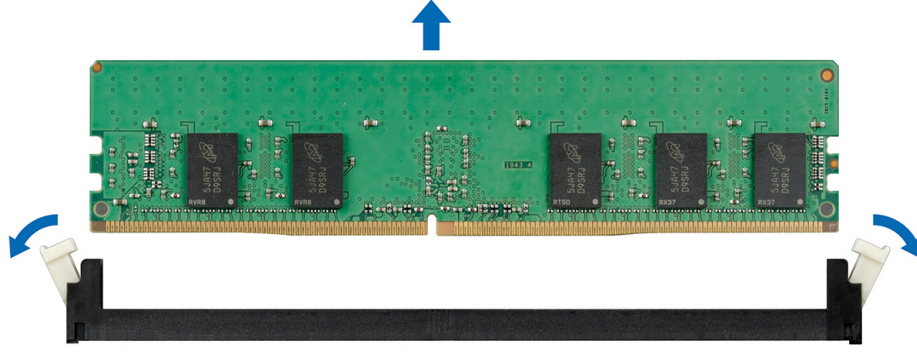

Rakam 37. Bellek modülünü çıkarma

Sonraki adım

Bellek modülünü takın.

NOT: Tek işlemcili sistemler, işlemci/DIMM kapağını CPU2 soketine takın.

Bellek modülünü takma

Önkoşullar

Güvenlik yönergeleri bölümünde listelenen güvenlik yönergelerini uygulayın.

DİKKAT: Orta sabit sürücü tepsisi olan yapılandırmalarda sistem düzgün soğutulduğundan emin olmak için, bellek modülü kapakları boş bir bellek soketine takılmalıdır. Bellek modülü kapaklarını yalnızca bu soketlere bellek takmak istiyorsanız çıkarın.

NOT: DIMM kapağını kullanırken termal kısıtlamaya uymanız gerekir. Termal kısıtlama hakkında bilgi için bkz. [Termal kısıtlamalar](#).

Adımlar

1 Uygun bellek modül soketini bulun.

DİKKAT: Her bellek modülünü, bellek modülünün ortasına veya metal uçlarına dokunmadan yalnızca kart köşelerinden tutun.

DİKKAT: Kurulum sırasında bellek modül soketinin hasar görmesini engellemek için, bellek modülünü bükmeyin ya da eğmeyin. Her iki bellek modülü ucunu aynı anda yerleştirmeniz gerekir.

2 Bellek modülünün sokete takılabilmesi için bellek modülü soketindeki ejektörleri dışarı doğru açın.

3 Bellek modülündeki kenar konektörü bellek modülü soketindeki hizalama anahtarına hizalayın ve bellek modülünü sokete takın.

DİKKAT: Bellek modülünün merkezine basınç uygulamayın; basıncı bellek modülünün iki ucuna eşit olarak uygulayın.

NOT: Bellek modülü yuvasında, bellek modülünü yuvaya sadece tek bir şekilde takabilmenizi sağlayan bir hizalama dişi bulunmaktadır.

4 Bellek modülünü yuva levyeleri iyice yerine oturup klik sesi çıkarıncaya kadar baş parmaklarınızla ittin.

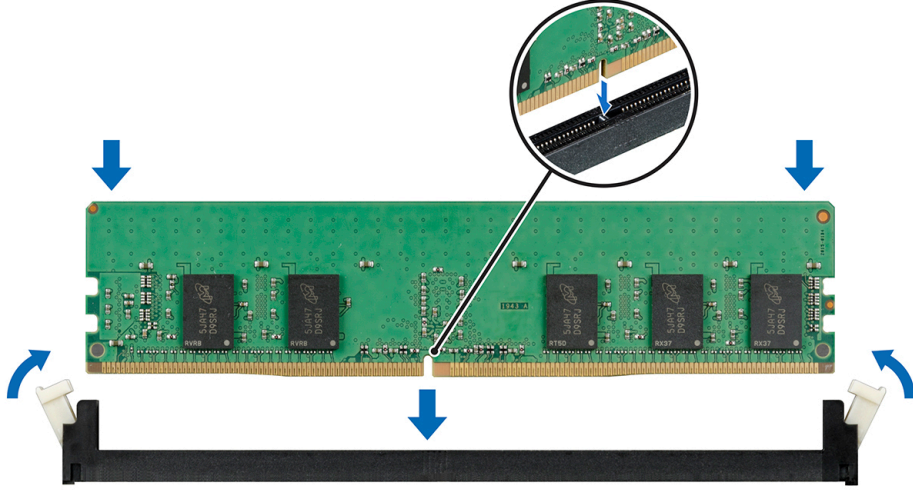

Rakam 38. Bellek modülünü takma

Sonraki Adımlar

- 1 Mümkünse [hava örtüsünü](#) takın.
- 2 [sistem içinde çalıştıktan sonra](#) bölümünde listelenen yordamı uygulayın.
- 3 Bellek modülünün doğru takıldığını doğrulamak için F2 tuşuna basın ve **System Setup Main Menu > System BIOS > Memory Settings** (Sistem Kurulumu Ana Menü> Sistem BIOS> Bellek Ayarları) bölümüne gidin. **Memory Settings** (Bellek Ayarları) ekranında, Sistem Bellek Boyutu, takılı belleğin güncellenmiş kapasitesini yansıtmalıdır.
- 4 Değer yanlışsa, bellek modüllerinden biri veya birden fazlası düzgün şekilde takılmamış olabilir. Bellek modülünün bellek modülü yuvasına sıkı bir şekilde takıldığından emin olun.
- 5 sistem tanılmasında sistem bellek testini çalıştırın.

İşlemciler ve ısı emiciler

İşlemci bellek, çevre birimi arayüzleri ve diğer sistem bileşenleri içerir. Birden çok çekirdeğe sahip olabilir. sistem, birden fazla işlemci yapılandırmasına sahip olabilir.

Isı emici, işlemci tarafından üretilen ısıyı emer ve işlemcinin optimum sıcaklık düzeyini korumasına yardımcı olur.

İşlemci ve ısı emici modülü çıkarma

Önkoşullar

⚠ UYARI: sistem kapatıldıktan sonra, ısı emicisi çok sıcak olacağından bir süre dokunulmamalıdır. Isı emicisini çıkarmadan önce soğumasını bekleyin.

- 1 [Güvenlik yönergeleri](#) bölümünde listelenen güvenlik yönergelerini uygulayın.
- 2 [sistem içinde çalışmaya başlamadan önce](#) bölümünde listelenen yordamı uygulayın.
- 3 Varsa, [hava örtüsünü](#) çıkarın.
- 4 Varsa, tam uzunluktaki kartı ayırmak için hava örtüsündeki genişletme kartı mandalını kapatın.
- 5 Bağlıysa, genişletme kartlarından kabloları çıkarın.
- 6 Takılıysa, genişletme kartı yükselticisini çıkarın.

Adımlar

- 1 Torx # T30 tornavida kullanarak, ısı emici üzerindeki vidaları gevşetin.
ⓘ | NOT: Bir sonraki vidaya geçmeden önce bir vida gevşettiğinizden emin olun.
- 2 İki tutma kelepçesini aynı anda iterek, işlemci ve ısı emici modülünü (PHM) sistemden kaldırın.
- 3 İşlemci tarafı yukarı bakacak şekilde PHM modülünü bir kenara koyun.

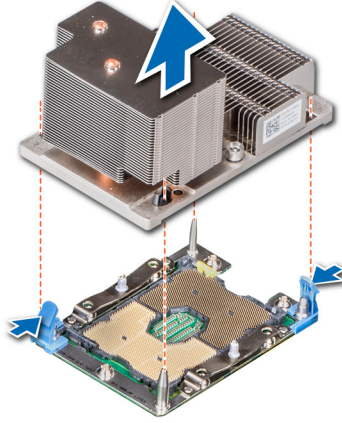

Rakam 39. Bir ısı emicisini çıkarma (2U)

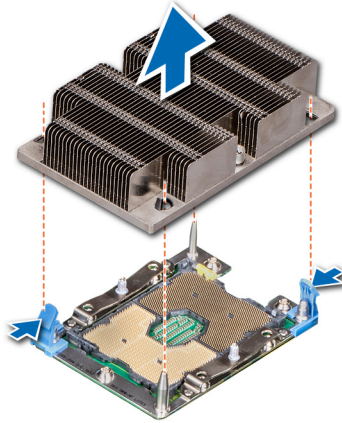

Rakam 40. Bir ısı emicisini çıkarma (1U)

Sonraki adım

- 1 PHM modülünü takın.

İşlemciyi işlemci ısı emicisi modülünden çıkarma

Önkoşullar

⚠ UYARI: Sistem kapatıldıktan sonra, ısı emicisi çok sıcak olacağından bir süre dokunulmamalıdır. Isı emicisini çıkarmadan önce soğumasını bekleyin.

- 1 Güvenlik yönergeleri bölümünde listelenen güvenlik yönergelerini izleyin.
- 2 sistem içinde çalışmaya başlamadan önce bölümünde listelenen işlemi izleyin.
- 3 çıkarın.

Adımlar

- 1 Isı emiciyi, işlemci tarafı yukarı bakacak şekilde yerleştirin.
- 2 Sarı etiketle işaretlenmiş serbest bırakma yuvasına düz uçlu bir tornavida sokun. Tornavidayı bükerek (zorlamadan) termal macun mührünü kırın.
- 3 Braketin ısı emicisinden kilidini açmak için işlemci braketindeki tutma klipslerini itin.

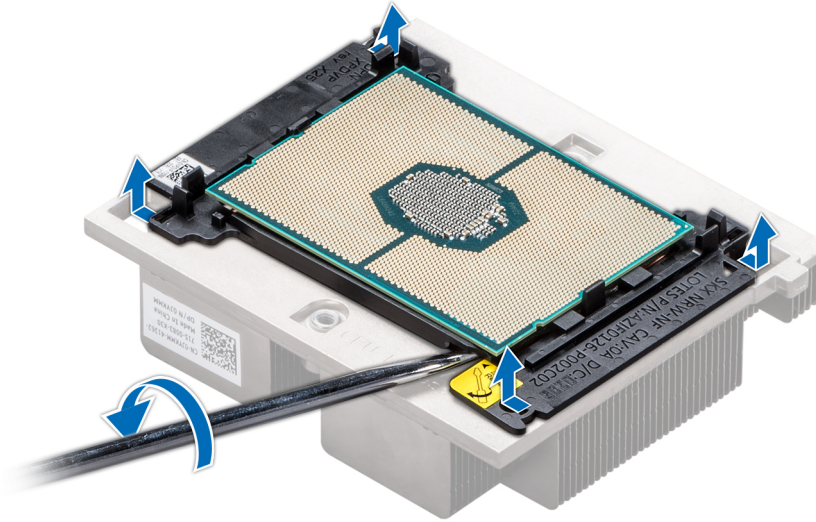

Rakam 41. İşlemci braketini gevşetme

- 4 Braketi ve işlemciyi, ısı emiciden kaldırın ve işlemci konektörünü, işlemci tepsisinin yan aşağısına yerleştirin.
- 5 İşlemciyi braketten çıkarmak için braketin dış kenarlarını esnetin.

ⓘ NOT: Isı emiciyi çıkardıktan sonra işlemci ve braketin tepsiye yerleştirildiğinden emin olun.



Rakam 42. İşlemci braketini çıkarma

Sonraki adım
İşlemciyi, takın.

İşlemciyi bir işlemci ve ısı emici modülüne takma

Önkoşul

[Güvenlik yönergeleri](#) bölümünde listelenen güvenlik yönergelerini izleyin.

Adımlar

1 İşlemciyi işlemci tepsisine yerleştirin.

NOT: İşlemci tepsisindeki 1 numaralı pim göstergesinin, işlemci üzerindeki 1 numaralı pim göstergesiyle hizalı olduğundan emin olun.

2 İşlemcinin, braketteki klipslere kilitlendiğinden emin olarak işlemcinin çevresindeki braketin dış kenarlarını esnetin.

NOT: Braketteki 1 numaralı pim göstergesinin, braketi işlemciye yerleştirmeden önce işlemcideki 1 numaralı pim göstergesiyle hizalı olduğundan emin olun.

NOT: Isı emiciyi takmadan önce işlemci ve braketin tepsiye yerleştirildiğinden emin olun.



Rakam 43. İşlemci braketini takma

- 3 Mevcut olan bir ısı emiciyi kullanıyorsanız, temiz pamuksuz bir bez kullanarak termal gresi ısı emiciden çıkarın.
- 4 Gresi işlemcinin üstündeki dörtgen tasarıma uygulamak için işlemci kitinizde yer alan termal gres şiringasını kullanın.

⚠ DİKKAT: Çok fazla termal gres uygulanması, taşan gresin işlemci soketi ile temas etmesine ve kirlenmesine neden olabilir.

🕒 NOT: Termal gres şiringası yalnızca tek kullanımlıktır. Şiringayı kullandıktan sonra atın.



Rakam 44. Termal makine yağının işlemci üzerine uygulanması

- 5 Isı emiciyi, işlemciye yerleştirin ve braket, ısı emicisine kilitlenene kadar bastırın.

NOT:

- Braketteki iki kılavuz pim deliğinin, ısı emicideki kılavuz delikleriyle eşleştirdiğinden emin olun.
- Isı emicideki 1 numaralı pim göstergesinin, ısı emiciyi işlemciye ve brakete yerleştirmeden önce braketteki 1 numaralı pim göstergesi ile hizalı olduğundan emin olun.

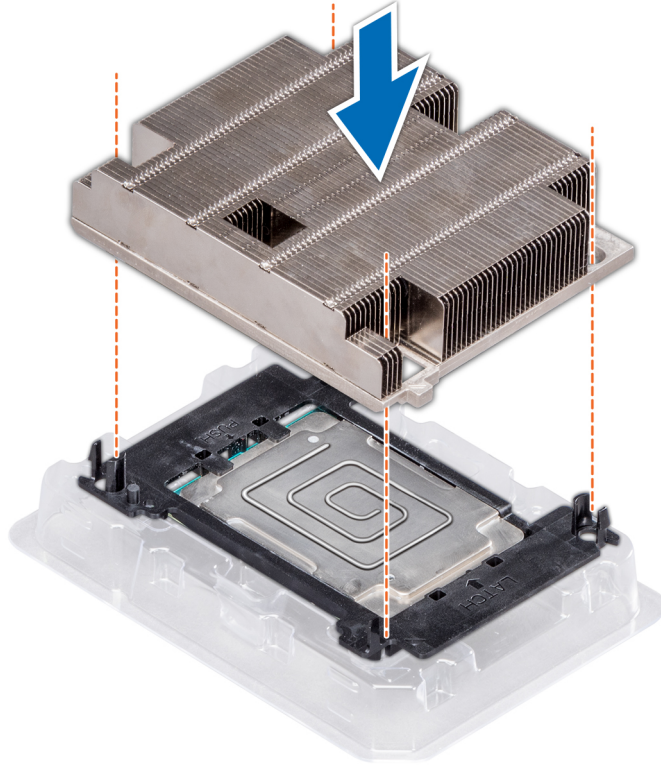

Rakam 45. Isı emicisini işlemciye takma

Sonraki Adımlar

- 1 İşlemci ve ısı emici modülü takın.
- 2 Hava örtüsünü takın.
- 3 sistem içinde çalıştıktan sonra bölümünde listelenen işlemi izleyin.

İşlemci ve ısı emici modülü takma

Yapı işlemcisini ve yapı işlemcisi olmayan işlemciyi takma yordamı aynıdır.

Önkoşullar

⚠ DİKKAT: İşlemciyi değiştirmeyi planlamıyorsanız, ısı emiciyi asla işlemciden ayırmayın. Uygun sıcaklık şartlarının korunması için ısı emici gereklidir.

⚠ UYARI: Sistem kapatıldıktan sonra, ısı emicisi çok sıcak olacağından bir süre dokunulmamalıdır. Isı emicisini çıkarmadan önce soğumasını bekleyin.

- 1 Güvenlik yönergeleri bölümünde listelenen güvenlik yönergelerini uygulayın.
- 2 Takılıysa, işlemci/DIMM kapağını ve CPU toz kapağını çıkarın.
İşlemci/DIMM kapağını çıkarmak için kullanılan yordam, bellek modülüne yönelik yordama benzer.

Adımlar

- 1 Isı emicisinin pin 1 göstergesini sistem kartına hizalayın ve ardından işlemci ve ısı alıcı modülünü (PHM) işlemci soketinin üzerine yerleştirin.

⚠ DİKKAT: Isı alıcı üzerindeki kanatlara zarar vermemek için ısı emici kanatlarını aşağı bastırmayın.

ⓘ NOT: Bileşenlerin hasar görmesini önlemek için PHM'nin sistem kartına paralel tutulduğundan emin olun.

- 2 Isı emicisinin yerine oturmasını sağlamak için mavi tutma kelepçelerini içeri doğru itin.
- 3 #Torx T30 tornavidasını kullanarak, vidaları tek tek sıkın.

ⓘ NOT: Sonraki vidaya geçmeden önce vidanın tamamen sıkıldığından emin olun.

ⓘ NOT: İşlemci ve ısı emici modülü tutma vidalarının, 0,13 kgf-m (1,35 N.m ya da 12 inç-lbf) değerinden fazla sıkılmaması gerekir.

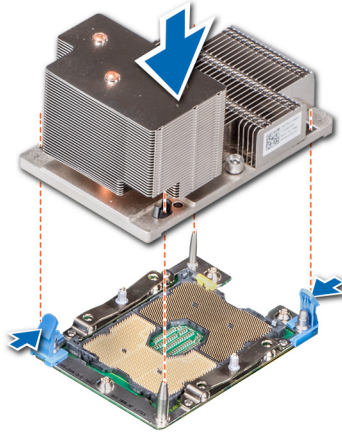

Rakam 46. İşlemciyi ve ısı emici modülünü takma (2U)

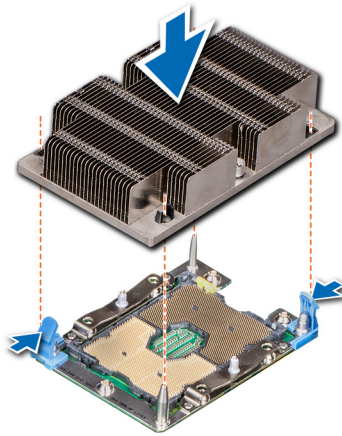

Rakam 47. İşlemci ve ısı emici modülü takma (1U)

Sonraki Adımlar

- 1 Çıkarılmış ise, genişletme kartı yükselticilerini takın.
- 2 Çıkarılmışsa, kabloları genişletme kartına (kartlarına) bağlayın.
- 3 Varsa, hava örtüsünü takın.
- 4 sistem içinde çalıştıktan sonra bölümünde listelenen yordamı uygulayın.

Genişletme kartları ve genişletme kartı yükselticileri

sistem genişletme kartı, genişletme veriyolu üzerinden sistem geliştirilmiş işlevsellik katmak için sistem kartındaki veya yükseltici kartındaki bir genişletme yuvasına takılabilecek ek bir karttır.

NOT: Genişletme kartı yükselticisi desteklenmiyorsa veya eksikse Sistem Olay Günlüğü (SEL) olayı, günlüğe kaydedilir. Bu, sistemaçılmasını engellemez. Ancak F1/F2 duraklaması meydana gelir ve bir hata mesajı görüntülenir.

Genişletme kartı takma yönergeleri

XC740xd Serisi sistem genişletme kartı yükselticileri kullanılarak sistem kartına takılabilen sekiz adet 3. nesil PCI express (PCIe) genişletme kartını destekler. Aşağıdaki tabloda, genişletme kartı yükselticisi özellikleri hakkında ayrıntılı bilgi verilmektedir:

Tablo 40. Genişletme kartı yükselticisi teknik özellikleri

| Yükseltici yapılandırması ve desteklenen yükselticiler | Yuva açıklaması | Yükseltici 1 üzerindeki PCIe yuvaları (Yükseklik ve uzunluk) | İşlemci bağlantısı | Yükseltici 2 üzerindeki PCIe yuvaları (Yükseklik ve uzunluk) | İşlemci bağlantısı | Yükseltici 3 üzerindeki PCIe yuvaları (Yükseklik ve uzunluk) | İşlemci bağlantısı |
|--|--------------------------|--|--------------------|--|--------------------|--|--------------------|
| Yükseltici yapılandırması 4 (1A+2A+3A) | Üç x8 ve dört x16 yuvası | Yuva 1: x16 tam yükseklikte, tam uzunlukta | İşlemci 1 | Yuva 4: x16 tam yükseklikte, tam uzunlukta | İşlemci 2 | Yuva 7: x8 tam | İşlemci 2 |
| | | Yok | Yok | Yuva 5: x8 tam yükseklikte, tam uzunlukta | İşlemci 2 | Yuva 8: x16 tam yükseklikte, tam uzunlukta | İşlemci 2 |
| Yükseltici yapılandırması 6 (1D+2A+3A) | Beş x8 ve üç x16 yuvası | Yuva 3: x16 tam yükseklikte, yarım uzunlukta | İşlemci 1 | Yuva 6: x8 düşük profilli, yarım uzunlukta | İşlemci 1 | | |
| | | Yuva1: x16 tam yükseklikte, tam uzunlukta | İşlemci 1 | Yuva 4: x16 tam yükseklikte, tam uzunlukta | İşlemci 2 | Yuva 7: x8 tam yükseklikte, tam uzunlukta | İşlemci 2 |
| | | Yuva 2: x8 tam yükseklikte, tam uzunlukta | İşlemci 1 | Yuva 5: x8 tam yükseklikte, tam uzunlukta | İşlemci 2 | Yuva 8: x16 tam yükseklikte, tam uzunlukta | İşlemci 2 |
| | | Yuva 3: x8 tam yükseklikte, yarım uzunlukta | İşlemci 1 | Yuva 6: x8 düşük profilli, yarım uzunlukta | İşlemci 1 | | |

Tablo 41. Yükseltici yapılandırması 4 (1A+2A+3A) ve Yükseltici yapılandırması 6 (1D+2A+3A)

| Kart Türü | Yuva önceliği | Maksimum kart sayısı |
|------------------------------|------------------------|----------------------|
| GPU (çift genişlik) | 1, 8, 4 | 3 |
| PCIe Köprüsü | 1, 4, 8 | 3 |
| Dahili depolama adaptörü | 6 | 1 |
| Flash NVMe PCIe SSD adaptörü | 7, 2, 3, 5, 1, 8, 4, 6 | 6 |
| 25 GB NIC | 7, 2, 3, 5, 1, 8, 4 | 3 |
| 10 GB NIC | 7, 2, 3, 5, 1, 8, 4 | 7 |
| 1 GB NIC | 7, 2, 3, 5, 1, 8, 4 | 7 |
| BOSS | 3 | 1 |

NOT: Yuva form faktörü hakkında bilgi için, Genişletme kartı yükselticisi yapılandırmaları tablosuna bakın.

NOT: Genişleme kartları çalışırken değiştirilemezler.

NOT: Çift genişlikli GPU'lar yalnızca yükseltici yapılandırması 4'te desteklenir ve tek genişlikli GPU'lar yalnızca yükseltici yapılandırması 6'da desteklenir.

NOT: x16 kartlarının yalnızca x16 yuvalarına takıldığından emin olun. Yükseltici yapılandırmasına bağlı olarak yuva 2, 7 veya 8 kullanılamayabilir.

NOT: Dahili depolama adaptörünü değiştirirken sistemi mevcut en son BIOS ve iDRAC sürümlerine güncelleştirmelisiniz. Daha fazla bilgi için Dell.com/XCseriesmanuals adresine gidin.

PCIe kart tutucu mandalının açılması ve kapatılması

Tam uzunlukta bir PCIe kartını takarken veya çıkarırken PCIe kart tutucu mandalı kapatılmalıdır. Tam uzunluktaki PCIe kartı takıldığında, PCIe kart tutucu mandalını açın.

Önkoşullar

- Güvenlik yönergeleri bölümünde listelenen güvenlik yönergelerini uygulayın.
- sistem içinde çalışmaya başlamadan önce bölümünde listelenen yordamı uygulayın.

Adımlar

- PCIe kart tutucu mandalını açmak için, serbest bırakma sekmesine bastırın.



Rakam 48. PCIe kart tutucu mandalını açma

- 2 PCIe kart tutucu mandalını kapatmak için, mandalı kilitlene kadar itin.



Rakam 49. PCIe kart tutucu mandalının kapatılması

Sonraki adım

sistem içinde çalıştıktan sonra bölümünde listelenen yordamı uygulayın.

Genişletme kartını genişletme kartı yükselticisinden çıkarma

Önkosullar

- 1 [Güvenlik yönergeleri](#) bölümünde listelenen güvenlik yönergelerini uygulayın.
- 2 [sistem içinde çalışmaya başlamadan önce](#) bölümünde listelenen yordamı uygulayın.
- 3 Varsa, [hava örtüsünü](#) çıkarın.
- 4 Bağlıysa, genişletme kartından kabloları çıkarın.
- 5 Bir kartı yükseltici 2 veya 3'ten çıkarırken PCIe tutucu mandalının kapalı olduğundan emin olun.

Adımlar

- 1 Genişletme kartı mandalını yuvadan dışarı doğru çekin.
- 2 Genişletme kartını kenarlarından tutun ve kart kenar konektörü yükseltici üzerindeki genişletme kartı konektöründen ayrılana kadar kartı çekin.

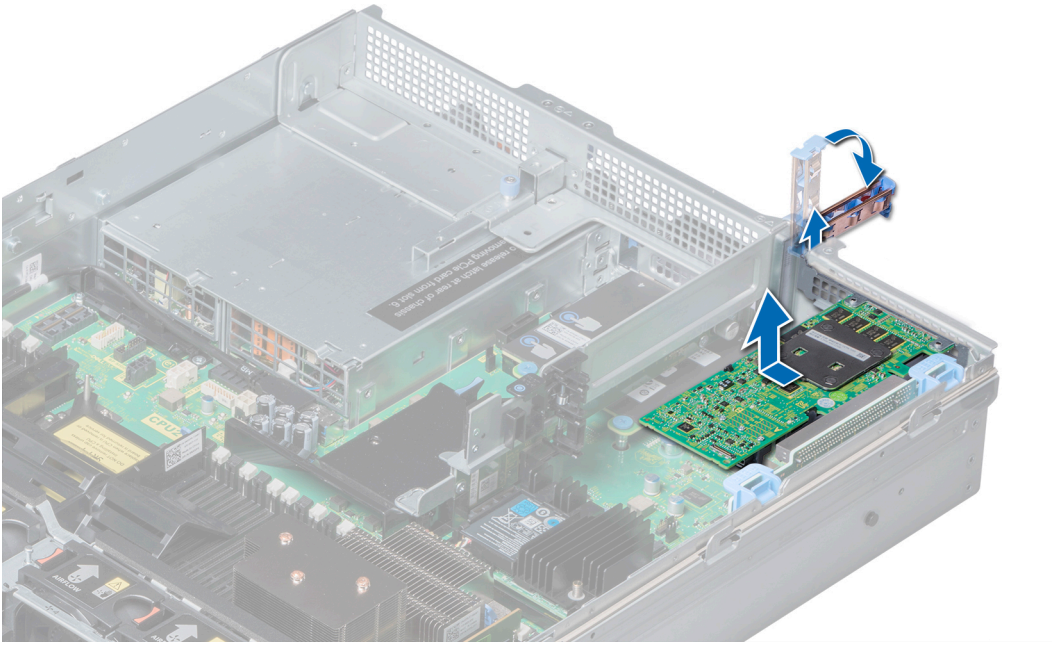

Rakam 50. Bir genişletme kartını genişletme kartı yükselticisi 2'den çıkarma

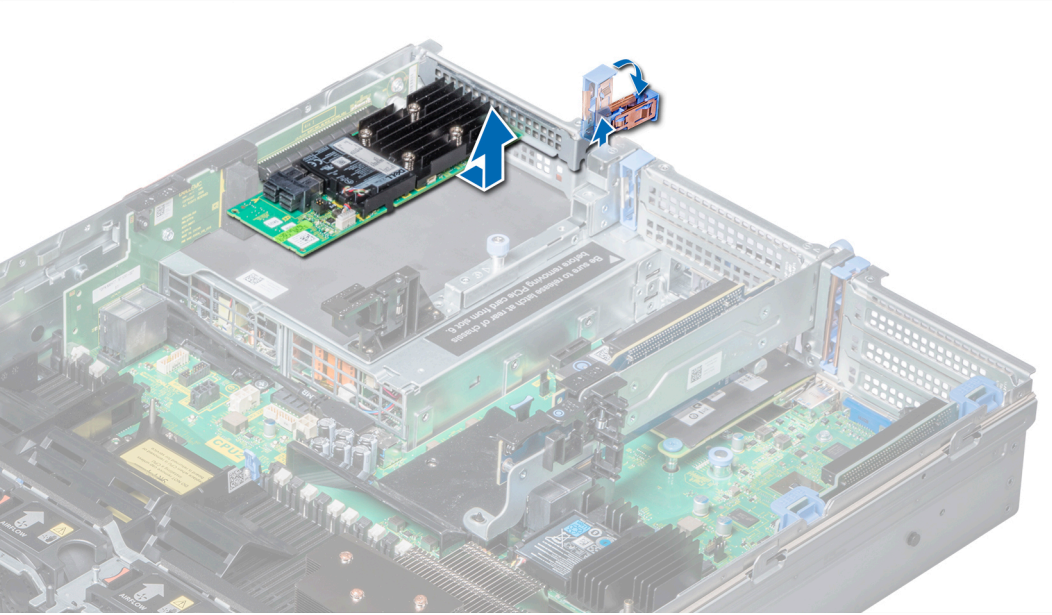

Rakam 51. Bir genişletme kartını genişletme kartı yükselticisi 3'den çıkarma

Sonraki Adımlar

- 1 Genişletme kartını genişletme kartı yükselticisine takın.
- 2 Kartı kalıcı olarak çıkarıyorsanız, boş genişletme yuvasının ağızına metal bir dolgu desteği takın ve genişletme kartı mandalını itin.

NOT: Sistemin Federal İletişim Komisyonu (FCC) sertifikasının geçerliliğini koruması için boş genişletme yuvasına dolgu desteği takmanız gerekir. Destekler aynı zamanda toz ve kiri sistemden uzak tutar ve sistemin düzgün soğutulmasına ve içindeki hava akışına yardımcı olur.

Geniřletme kartını geniřletme kartı yükseltcisine takma

Önkoşullar

- 1 [Güvenlik talimatları](#) bölümünde listelenen güvenlik yönergelerini uygulayın.
- 2 Yeni bir genişletme kartı takıyorsanız paketini açın ve kurulum için kartı hazırlayın.
NOT: Yönergeler için, kart ile birlikte gelen belgelere bakın.
- 3 Yükseltici 2 veya 3'e bir kart takarken PCIe kartı tutma mandalını açın.

Adımlar

- 1 Geniřletme kartı mandalını çekin.
- 2 Varsa, dolgu desteęini çıkarın.
NOT: Dolgu desteklerini ileride kullanmak üzere saklayın. Sistemin Federal İletişim Komisyonu (FCC) sertifikasını korumak için dolgu desteklerinin boş genişleme kartı yuvalarına takılması gerekir. Destekler, ayrıca toz ve kiri bilgisayardan uzak tutar ve bilgisayarın düğün bir şekilde soğutulmasına ve bilgisayarın içerisindeki hava akışına yardımcı olur.
- 3 Kartı kenarlarından tutun ve kart kenar konektörünü yükseltici üzerindeki genişletme kartı konektörüyle hizalayın.
- 4 Kart tamamen yerine oturana kadar, kartın kenarındaki konektörü yavaşça genişletme kartı konektörüne takın.
- 5 Geniřletme kartı mandalını itin.

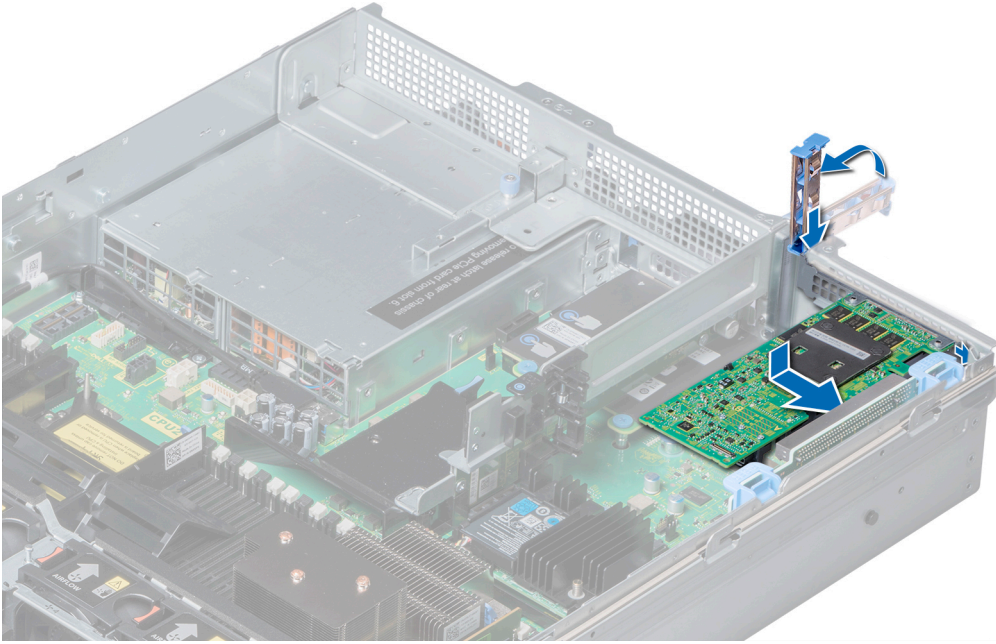

Rakam 52. Bir genişletme kartını genişletme kartı yükselticisi 1'e takma

Sonraki Adımlar

- 1 Uygulanabilir ise, kabloları genişletme kartına bağlayın.
- 2 Varsa [hava örtüsünü](#) takın.
- 3 [Sisteminiz içinde çalıştıktan sonra](#) bölümünde listelenen yordamı uygulayın.
- 4 Kart belgelerinde açıklandığı şekilde kart için gereken aygıt sürücülerini yükleyin.

Geniřletme kartı yükselticisi 1'i çıkarma

Önkoşullar

- 1 Güvenlik yönergeleri bölümünde listelenen güvenlik yönergelerini uygulayın.
- 2 sistem içinde çalışmaya başlamadan önce bölümünde listelenen yönergeleri uygulayın.
- 3 Takılıysa, genişletme kartlarını yükselticiden çıkarın.
- 4 Yükselticiye baęlı kabloları çıkarın.

Adım

Serbest bırakma mandallarına bastırın ve sistem kartındaki yükseltici konektöründen yükselticiyi kaldırın.

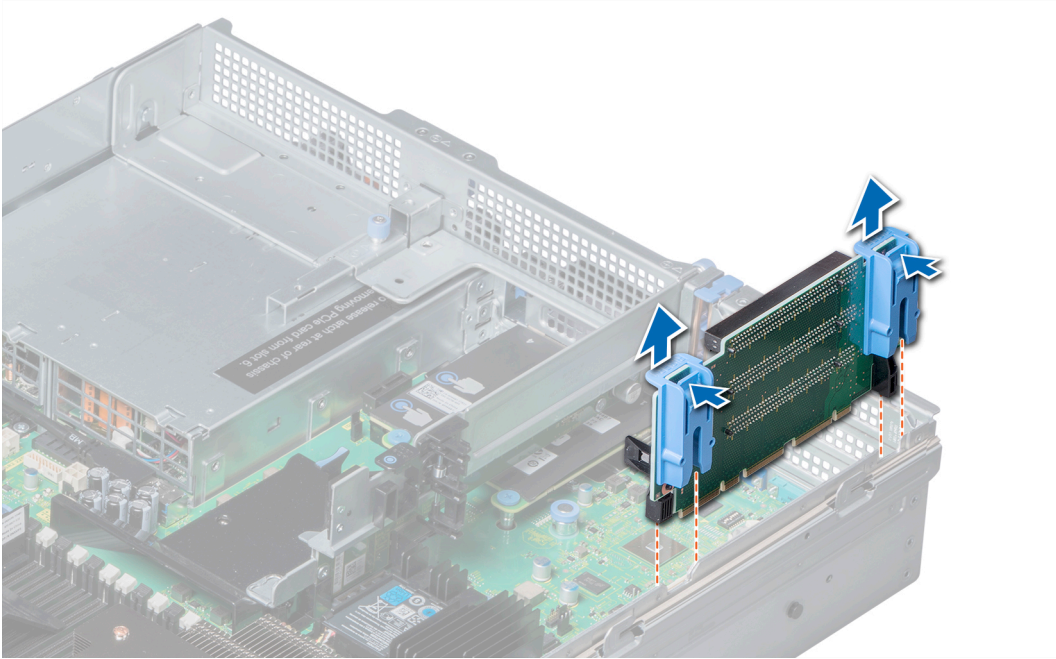

Rakam 53. Geniřletme kartı yükselticisi 1'i çıkarma

Sonraki adım

Geniřletme kartı yükselticisi 1'i takın.

Geniřletme kartı yükselticisi 1'i takma

Önkoşul

Güvenlik talimatları bölümünde listelenen güvenlik yönergelerini uygulayın.

Adımlar

- 1 Yükseltici üzerindeki kılavuz raylarını, sistemin yanındaki dayanma noktaları ile hizalayın.
- 2 Yükseltici konektörü sistem kartındaki konektörle birleşene kadar yükselticiyi sistemin içine indirin.

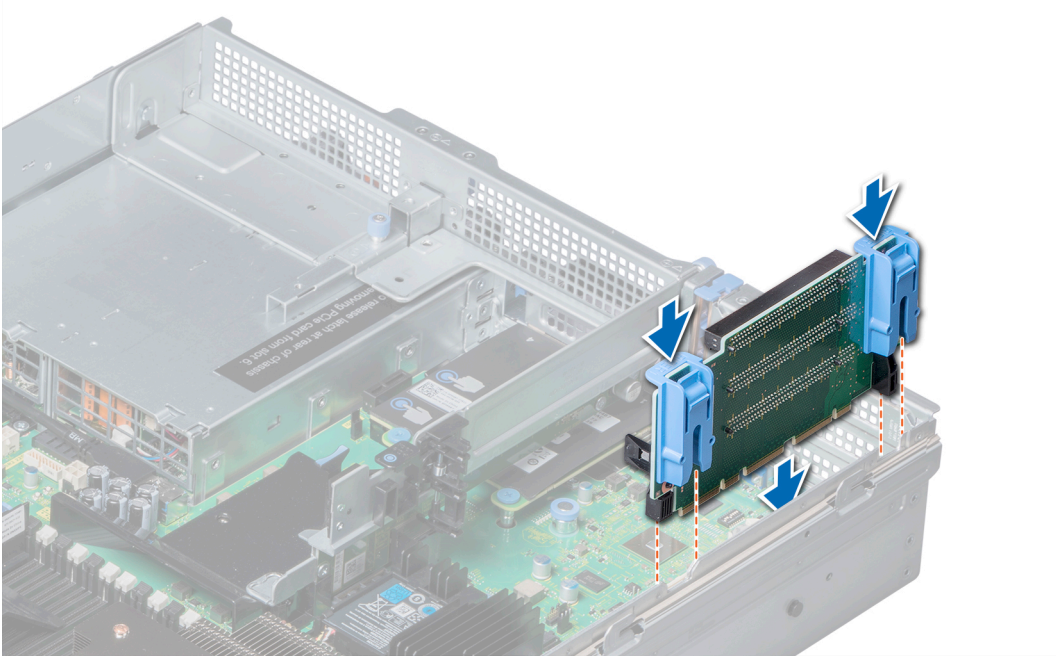

Rakam 54. Genişletme kartı yükselticisi 1'i takma

Sonraki Adımlar

- 1 Çıkarılmışsa [yükselticiye genişletme kartlarını](#) takın.
- 2 [sistem içinde çalıştıktan sonra](#) bölümünde listelenen yordamı uygulayın.
- 3 Kart belgelerinde açıklandığı şekilde kart için gereken aygıt sürücülerini yükleyin.

Genişletme kartı yükselticisi 2'yi çıkarma

Önkoşullar

- 1 [Güvenlik yönergeleri](#) bölümünde listelenen güvenlik yönergelerini uygulayın.
- 2 [sistem içinde çalışmaya başlamadan önce](#) bölümünde listelenen yordamı uygulayın.
- 3 Varsa, tam uzunluktaki kartı ayırmak için hava örtüsündeki PCIe kartı tutma mandalını kapatın.
- 4 Takılıysa, [genişletme kartlarını yükselticiden](#) çıkarın.
- 5 [Hava örtüsünü](#) çıkarın.
- 6 Yükselticiye bağlı kabloları çıkarın.

Adım

Genişletme kartı yükselticisi 2A'yı çıkarmak için:

- a Phillips #2 tornavida kullanarak yükselticiyi sistem sabitleyen vidaları gevşetin.
- b Yükselticiyi kenarlarından tutarak serbest bırakma tırnağına bastırın ve yükselticiyi sistem kartındaki yükseltici konektöründen kaldırın.

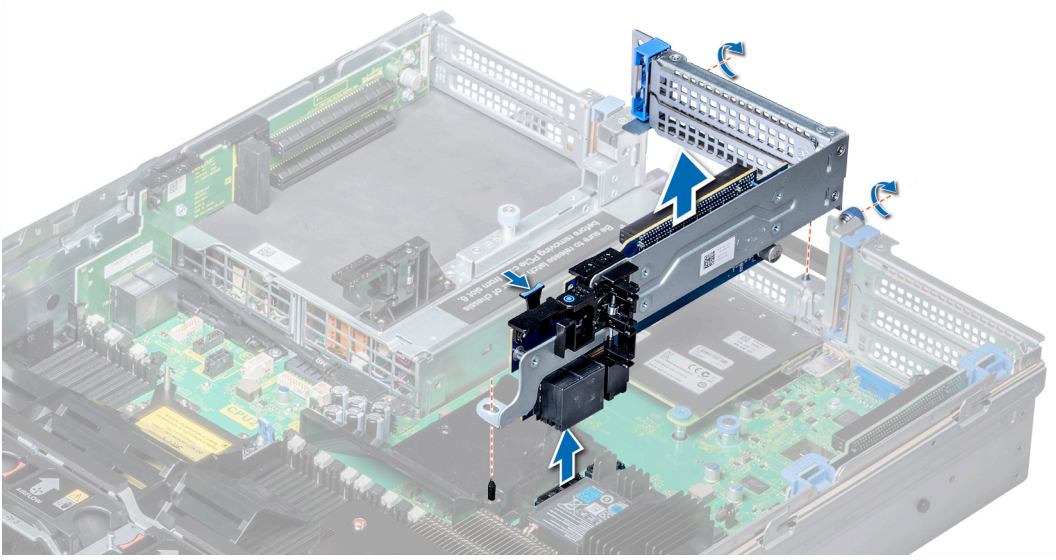

Rakam 55. Genişletme yükselticisi 2A'yı çıkarma

Sonraki adım

Genişletme kartı yükselticisi 2'yi takın.

Genişletme kartı yükselticisi 2'yi takma

Önkoşul

[Güvenlik talimatları](#) bölümünde listelenen güvenlik yönergelerini uygulayın.

Adım

Genişletme kartı yükselticisi 2A'yı takmak için:

- Yükseltici üzerindeki vidayı ve tırnağı, sistemdeki vida deliği ve yuvasıyla hizalayın.
- Yükseltici konektörü sistem kartındaki konektörle birleşene kadar yükselticiyi sistemin içine indirin.
- Yükselticiyi sisteme sabitlemek için Phillips #2 tornavida kullanarak vidaları sıkın.

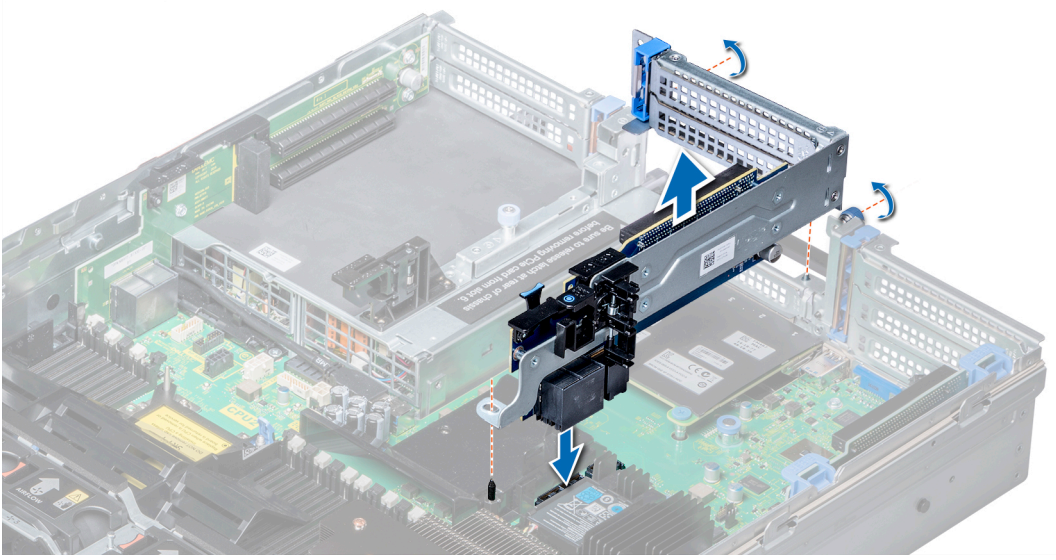

Rakam 56. Genişletme kartı yükselticisi 2A'yı takma

Sonraki Adımlar

- 1 Hava örtüsünü takın.
- 2 Çıkarılmışsa yükselticiye genişletme kartlarını takın.
- 3 Varsa, tam uzunluktaki kartı sabitlemek için hava örtüsündeki PCIe kartı tutma mandalını açın.
- 4 sistem içinde çalıştıktan sonra bölümünde listelenen yönergeleri uygulayın.
- 5 Kart belgelerinde açıklandığı şekilde kart için gereken aygıt sürücülerini yükleyin.

Genişletme kartı yükselticisi 3'ü çıkarma

Önkoşullar

- 1 Güvenlik yönergeleri bölümünde listelenen güvenlik yönergelerini uygulayın.
- 2 sistem içinde çalışmaya başlamadan önce bölümünde listelenen yordamı uygulayın.
- 3 Hava örtüsünü çıkarın.
- 4 **NOT: Varsa, tam uzunluktaki kartı ayırmak için hava örtüsündeki PCIe kartı tutma mandalını kapatın.**
- 4 Takılıysa, genişletme kartlarını yükselticiden çıkarın.
- 5 Yükseltici kartına bağlı olan bütün kabloları çıkarın.

Adım

Genişletme kartı yükseltici 3'ü çıkarmak için:

- a Phillips #2 tornavida kullanarak yükselticiyi sisteme sabitleyen vidaları gevşetin.
- b Yükselticiyi kenarlarından tutarak serbest bırakma tırnağına bastırın ve yükselticiyi sistem kartındaki yükseltici konektöründen kaldırın.

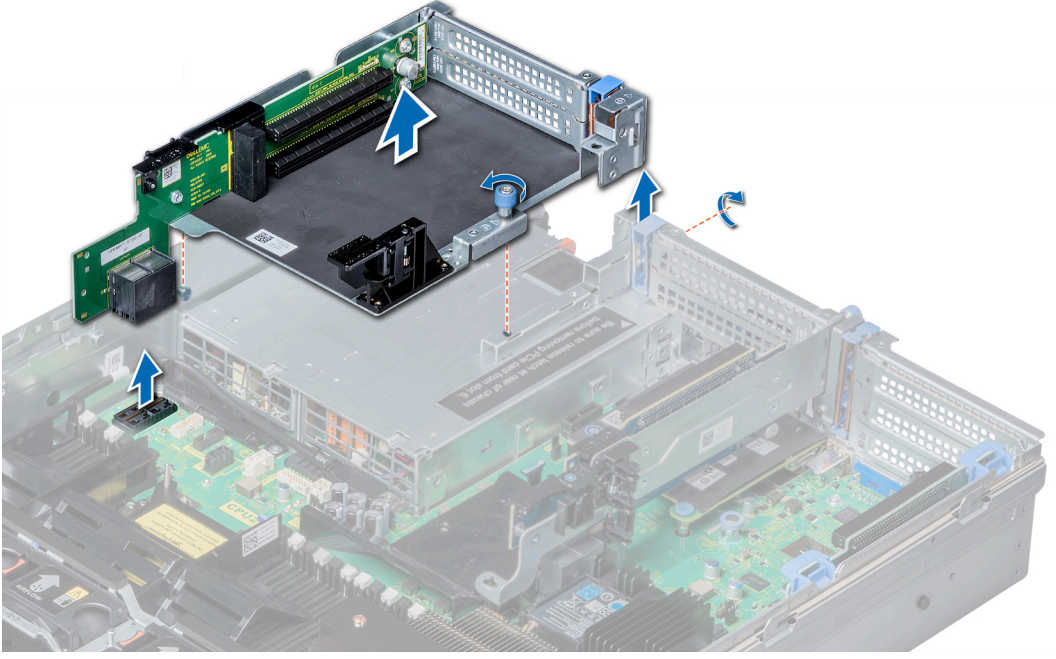

Rakam 57. Genişletme yükselticisi 3'ü çıkarma

Sonraki adım

Genişletme kartı yükselticisi 3'ü takın.

Genişletme kartı yükselticisi 3'ü takma

Önkoşul

[Güvenlik talimatları](#) bölümünde listelenen güvenlik yönergelerini uygulayın.

Adımlar

- 1 Aşağıdakileri hizalayın:
 - a Yükseltici üzerindeki tırnağı sistem üzerindeki yuvayla, yükseltici üzerindeki kılavuz raylarını ise sistem yanındaki dayanaklarla
 - b Yükselticiyi, yükseltici konektörü sistem kartındaki ilgili konektöre yerleşene kadar sistem doğru indirin.
 - c Yükseltici kartın kenarı sistem üzerindeki yükseltici kılavuzuna girer.
- 2 2 numaralı yıldız tornavida kullanarak yükselticiyi sistem sabitlemek için vidayı sıkın.

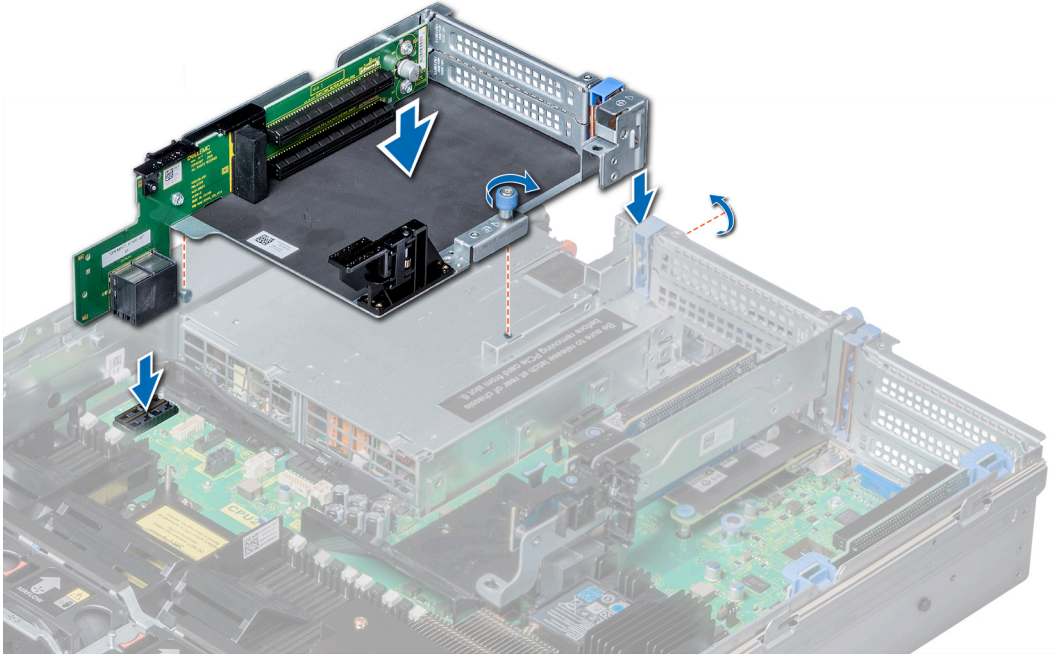

Rakam 58. Genişletme kartı yükselticisi 3'ü takma

Sonraki Adımlar

- 1 Çıkarılmışsa genişletme kartlarını yükselticiye takın.
- 2 Hava örtüsünü takın.
ⓘ | NOT: Mümkünse tam uzunluktaki kartı takmak için hava örtüsündeki PCIe kartı tutma mandalını açın.
- 3 sistem içinde çalıştıktan sonra bölümünde listelenen yönergeleri uygulayın.
- 4 Kart belgelerinde açıklandığı şekilde kart için gereken aygıt sürücülerini yükleyin.

IDSDM/vFlash kartı

IDSDM/vFlash kartı IDSDM ve/veya vFlash özelliklerini tek bir modüle birleştirir.

Mikro SD kartını çıkarma

Önkosullar

- 1 Güvenlik yönergeleri bölümünde listelenen güvenlik yönergelerini izleyin.
- 2 sistem içinde çalışmaya başlamadan önce bölümünde listelenen işlemi izleyin.

Adımlar

- 1 IDSDM modülü üzerindeki SD kartı yuvasını bulun ve yuvadan kısmen çıkarmak için karta bastırın.
- 2 SD kartı tutun ve yuvadan çıkarın.

ⓘ | NOT: Her bir SD kartını çıkardıktan sonra karşılık gelen yuva numarası ile geçici olarak etiketleyin.

Sonraki adım

Bir mikro SD kartı takın.

Mikro SD kartını takma

Önkoşullar

[Güvenlik yönergeleri](#) bölümünde listelenen güvenlik yönergelerini izleyin.

NOT: sistem birlikte bir SD kartı kullanmak için Sistem Ayarlarında Dahili SD Kart Bağlantı Noktası'nın etkin olduğundan emin olun.

NOT: Mikro SD kartlarını çıkarma sırasında kartların üzerinde işaretlediğiniz etiketlere göre aynı yuvalara geri takın.

Adımlar

1 SD kart konektörünü dahili çift SD modülüne yerleştirin. SD kartını uygun şekilde hizalayın ve kartın temas pimi tarafını yuvaya takın.

NOT: Kartın doğru takılmasını sağlamak için yuva kamalıdır.

2 Kartı yerine sabitlemek için kartı yuvaya doğru bastırın.

Sonraki adım

[sistem içinde çalıştıktan sonra](#) bölümünde listelenen işlemi izleyin.

IDSDM kartını çıkarma

Önkoşullar

- [Güvenlik yönergeleri](#) bölümünde listelenen güvenlik kurallarını uygulayın.
- [sistem içinde çalışmaya başlamadan önce](#) bölümünde listelenen prosedürü uygulayın.
- Varsa, arka sabit sürücü kafesini çıkarın.
- Varsa, tam yükseklikteki PCIe kartını çıkarın.
- IDSDM kartını değiştiriyorsanız, mikro SD kartlarını çıkarın.

NOT: Her mikro SD kartını, çıkarıldıktan sonra ilgili yuva numarası ile geçici olarak etiketleyin.

Adımlar

- sistem kartı üzerinde IDSDM konektörünün yerini belirleyin.
IDSDM'yi bulmak için [Sistem kartı atlama telleri ve konektörleri](#) bölümüne bakın.
- Çekme tırnağını tutarak IDSDM kartını sistem kaldırın.

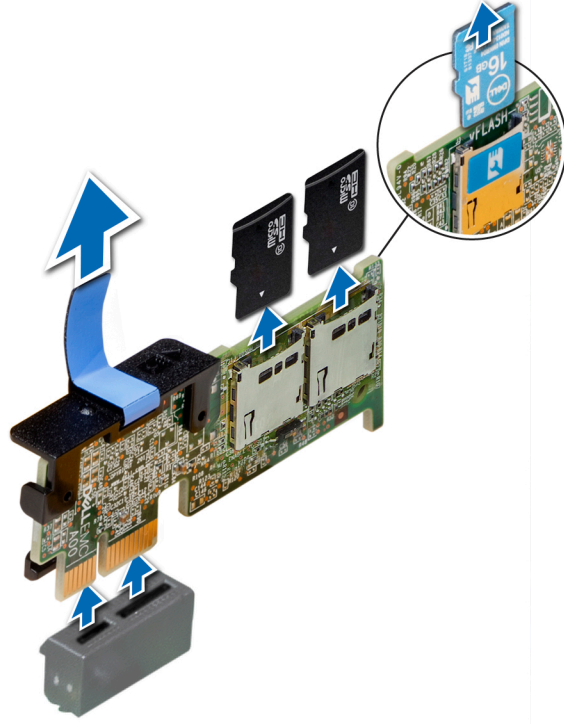

Rakam 59. IDSDM kartını çıkarma

Sonraki adım

IDSDM kartını takın.

IDSDM kartını takma

Önkoşul

[Güvenlik yönergeleri](#) bölümünde listelenen güvenlik kurallarını uygulayın.

Adımlar

- 1 sistem kartı üzerinde IDSDM konektörünün yerini belirleyin.
IDSDM'yi bulmak için [Sistem kartı atlama telleri ve konektörleri](#) bölümüne bakın.
- 2 IDSDM kartını sistem kartı üzerindeki konektörle hizalayın.
- 3 sistem kartına iyice oturana kadar IDSDM kartına bastırın.

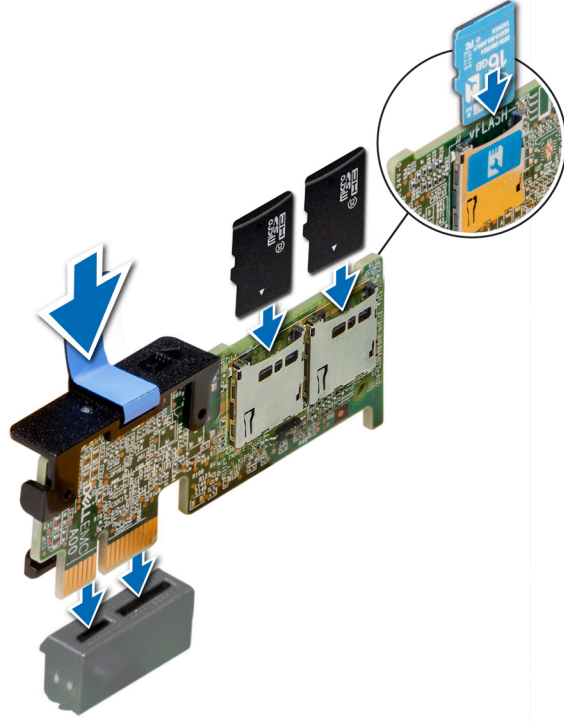

Rakam 60. IDSDM kartını takma

Sonraki Adımlar

- 1 Mikro SD kartlarını takın.
NOT: Mikro SD kartlarını çıkarma sırasında kartların üzerinde işaretlediğiniz etiketlere göre aynı yuvalara geri takın.
- 2 Varsa, arka sabit sürücü kafesini takın.
- 3 Varsa, tam uzunluktaki PCIe kartını takın.
- 4 sistem içinde çalıştıktan sonra bölümünde listelenen prosedürü uygulayın.

Ağ ek kartı

Ağ ek kartı (NDC), farklı ağ bağlantı seçenekleri seçme esnekliği sağlayan küçük, çıkarılabilir bir ara karttır.

Ağ ek kartını çıkarma

Önkoşullar

- 1 Güvenlik yönergeleri bölümünde listelenen güvenlik yönergelerini uygulayın.
- 2 sistem içinde çalışmaya başlamadan önce bölümünde listelenen yordamı uygulayın.
- 3 Genişletme kartı yükselticisi 2'yi çıkarın.

Adımlar

- 1 Phillips #2 tornavida kullanarak ağ ek kartını (NDC) sistem kartına sabitleyen tutucu vidaları gevşetin.
- 2 NDC'yi dokunma noktasının herhangi bir kenarının ucundan tutun ve sistem kartındaki konektörden çıkarmak için kaldırın.
- 3 NDC'yi, Ethernet konektörleri arka paneldeki yuvadan çıkana dek sistem önüne doğru kaydırarak çıkarın.

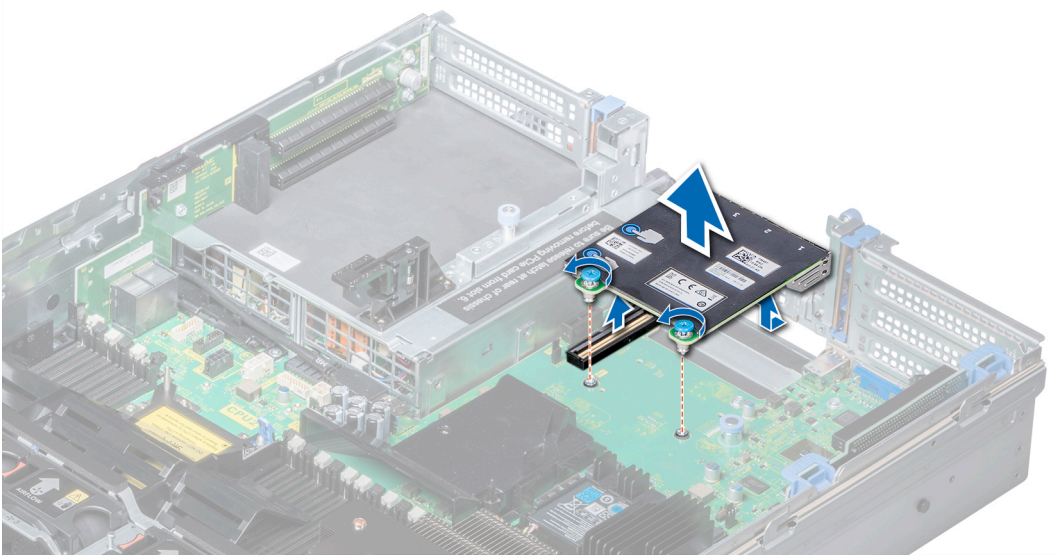

Rakam 61. Ağ ek kartını çıkarma

Sonraki adım

Ağ ek kartını takın.

Ağ ek kartını takma

Önkoşul

Güvenlik yönergeleri bölümünde listelenen güvenlik yönergelerini uygulayın.

Adımlar

- 1 Ethernet konektörleri kasadaki yuvaya doğru yerleşecek şekilde NDC'yi yönlendirin.
- 2 Kartın arka ucundaki tutucu vidaları, sistem kartındaki vida delikleri ile hizalayın.
- 3 Kart konektörü sistem kartı konektörü üzerine sıkıca oturana kadar karttaki dokunma noktalarına bastırın.
- 4 Philips #2 tornavida kullanarak, sistem kartına NDC'yi sabitleyen tutucu vidaları sıkın.

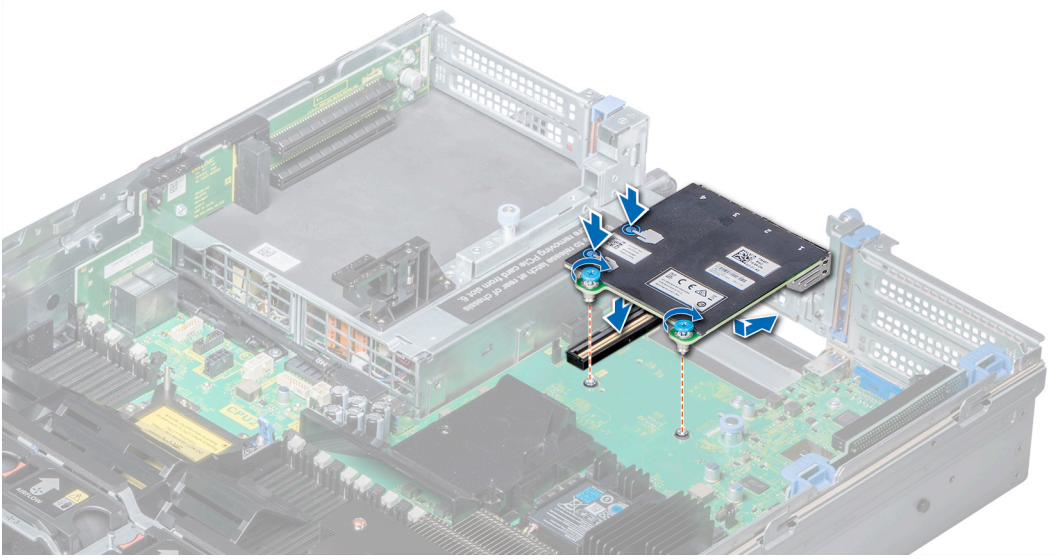

Rakam 62. Ağ ek kartını takma

Sonraki Adımlar

- 1 Genişletme kartı yükselticisi 2'yi takın.
- 2 sistem içinde çalıştıktan sonra bölümünde listelenen yordamı uygulayın.

Sabit sürücü arka paneli

sistem yapılandırmanıza bağlı olarak:

Tablo 42. Desteklenen sabit sürücü seçenekleri

| Sistem | Desteklenen sabit sürücü seçenekleri |
|----------------|---|
| XC740xd Serisi | 2,5 inç (x24) SAS, SATA veya NVMe arka paneli 3,5 inç (x12) SATA arka paneli |

Sabit sürücü arka panel konektörleri

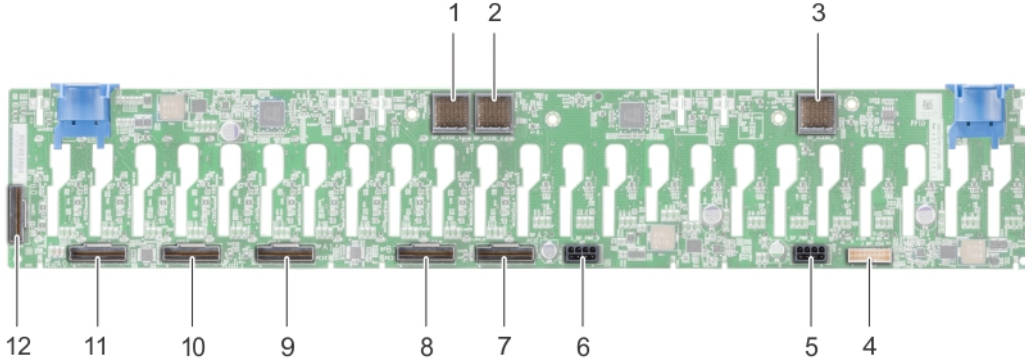

Rakam 63. 24 x 2,5 inç arka panelin arkadan görünümü

- | | | | |
|----|---|----|--|
| 1 | arka panel - genişletme kartı konektörü (BP_XCEDE_3) | 2 | arka panel - genişletme kartı konektörü (BP_XCEDE_2) |
| 3 | arka panel - genişletme kartı konektörü (BP_XCEDE_31) | 4 | sinyal konektörü (J_BP_SIG) |
| 5 | güç konektörü (J_PWR_A) | 6 | güç konektörü (J_PWR_B) |
| 7 | PCIe konektörü (BP PCIE A2) | 8 | PCIe konektörü (BP PCIE B2) |
| 9 | PCIe konektörü (BP PCIE A1) | 10 | PCIe konektörü (BP PCIE B1) |
| 11 | PCIe konektörü (BP PCIE A0) | 12 | PCIe konektörü (BP PCIE B0) |

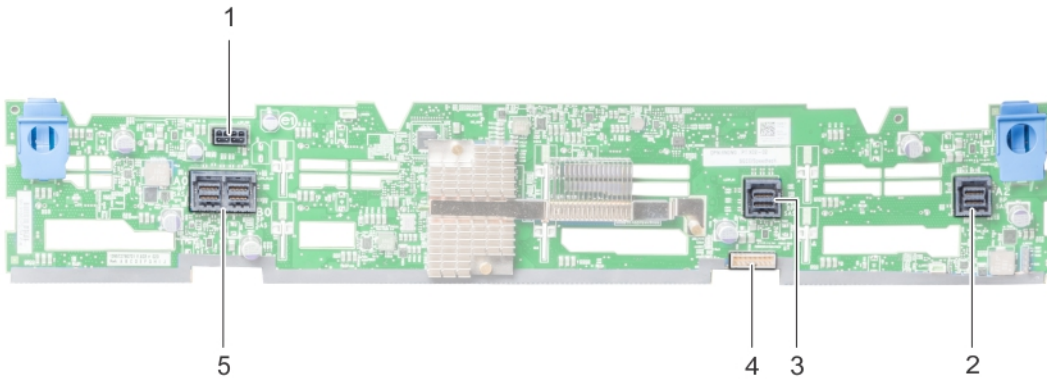

Rakam 64. 12 x 3,5 inç arka panelin arkadan görünümü

- | | | | |
|---|-----------------------------|---|----------------------------|
| 1 | güç konektörü (J_BP_PWR) | 2 | SAS konektörü (A2 BP SAS) |
| 3 | SAS konektörü (A1 BP SAS) | 4 | sinyal konektörü (BP SIG1) |
| 5 | SAS konektörü (J_SAS_A0_B0) | | |

Sabit sürücü arka panelini çıkarma

Arka paneli çıkarma yordamı tüm arka panel yapılandırmaları için aynıdır.

Önkoşullar

- ⚠ **DİKKAT:** Sürücülerin ve arka panelin hasar görmesini önlemek için, arka paneli sökmeden önce sabit sürücülerini sistem çıkarmın.
- ⚠ **DİKKAT:** Her sabit sürücünün numarasını not edin ve aynı yerlere takabilmeniz için geçici olarak sabit sürücülerini çıkarmadan önce geçici olarak etiketleyin.

- 1 Güvenlik yönergeleri bölümünde listelenen güvenlik yönergelerini uygulayın.
- 2 sistem içinde çalışmaya başlamadan önce bölümünde listelenen yordamı uygulayın.
- 3 Hava örtüsünü çıkarın.
- 4 Soğutma fanı aksamını çıkarın.
- 5 Arka panel kapağını çıkarın.
- 6 Tüm sabit sürücülerini çıkarın.
- 7 Tüm kabloları arka panelden ayırın.

Adım

Arka paneli sistem kancalarından çıkarmak için serbest bırakma tırnaklarına basın ve arka paneli yukarı kaldırın.

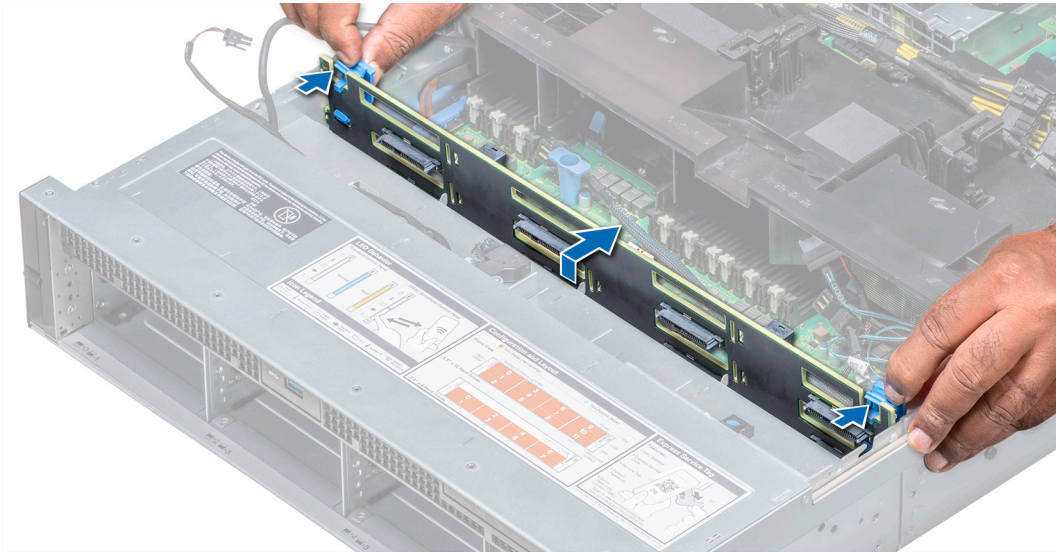

Rakam 65. Sabit sürücü arka panelini çıkarma

Sonraki adım

Sabit sürücü kapağını takın.

Sabit sürücü arka panelini takma

Arka paneli takma yordamı tüm arka panel yapılandırmaları için aynıdır.

Önkoşul

Güvenlik yönergeleri bölümünde listelenen güvenlik yönergelerini uygulayın.

- ⓘ **NOT:** Arka paneli takma yordamı tüm arka panel yapılandırmaları için benzerdir.

Adımlar

- 1 Sabit sürücü arka panelini sabitlemek için sistem kancaları kılavuz olarak kullanın.
- 2 Serbest bırakma tırnakları yerlerine oturana kadar sabit sürücü arka panelini indirin. Mümkünse, arka paneldeki tutucu vidaları sıkın.

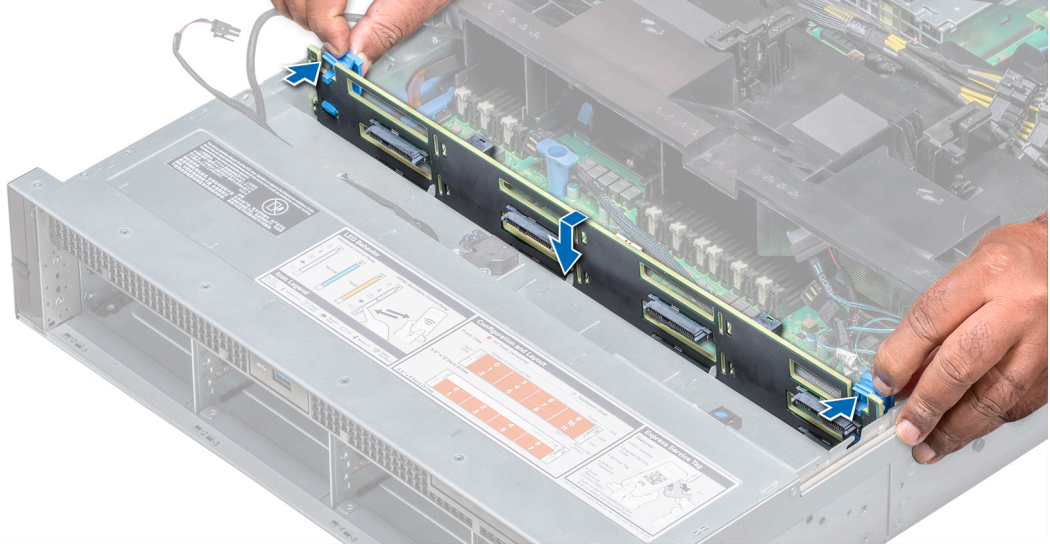

Rakam 66. Sabit sürücü arka panelini takma

Sonraki Adımlar

- 1 Tüm kabloları arka panele bağlayın.
- 2 Tüm sabit sürücüleri takın.
- 3 [Arka panel kapağını](#) takın.
- 4 [Soğutma fanı aksamını](#) takın.
- 5 [Hava örtüsünü](#) takın.
- 6 [sistem içinde çalıştıktan sonra](#) bölümünde listelenen yordamı uygulayın.

Sistem pili

Sistem pili, sistemin gerçek zamanlı ve tarih ayarları gibi düşük seviyeli sistem işlevleri için kullanılır.

Sistem pilini değiştirme

Önkoşullar

⚠ UYARI: Doğru şekilde takılmazsa, yeni bir pil patlaması tehlikesi oluşur. Pili yalnızca üretici tarafından tavsiye edilen aynı veya eşit türden pille değiştirin. Daha fazla bilgi için, sistem birlikte verilen güvenlik bilgilerine bakın.

- 1 [Güvenlik yönergeleri](#) bölümünde listelenen güvenlik yönergelerini uygulayın.
- 2 [sistem içinde çalışmaya başlamadan önce](#) bölümünde listelenen yordamı uygulayın.
- 3 Varsa, tam uzunluktaki kartı ayırmak için hava örtüsündeki PCIe kartı tutma mandalını kapatın.
- 4 Varsa, güç veya veri kablolarını genişletme kartlarından çıkarın.
- 5 Genişletme kartı yükselticisi 1'i sökün.

Adımlar

- 1 Pil soketini bulun. Daha fazla bilgi için [Sistem Kartı atlama telleri ve konektörleri](#) bölümüne bakın.

⚠ DİKKAT: Pili konektörünün zarar görmemesi için, pili takarken ya da çıkarırken, konektörü sıkıca desteklemeniz gerekir.

- 2 Aşağıdaki resimde gösterildiği gibi sistem pilini kaldırarak çıkartmak için plastik bir çubuk kullanın:

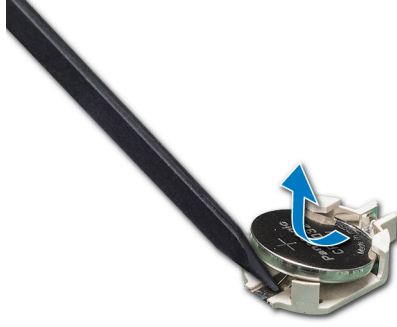

Rakam 67. sistem pilinin çıkartılması

- 3 Yeni bir sistem pili takmak için, pili artı tarafı yukarı bakacak şekilde tutun ve sabitleme tırnaklarının altına kaydırın.
- 4 Yerine oturana kadar, pili konektöre doğru bastırın.

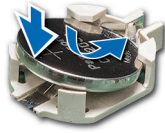

Rakam 68. sistem pilinin takılması

Sonraki Adımlar

- 1 Genişletme kartı yükselticisi 1A'yı takın.
- 2 Varsa, kabloları genişletme kartlarına bağlayın.
- 3 Varsa, tam uzunluktaki genişletme kartını sabitlemek için hava örtüsündeki PCIe kartı tutma mandalını açın.
- 4 [sistem içinde çalıştıktan sonra](#) bölümünde listelenen yordamı uygulayın.
- 5 Yeniden başlatma esnasında, Sistem Kurulumuna girmek için F2'yi tuşlayın ve pilin düzgün çalıştığından emin olun.
- 6 Sistem Kurulumu'nun **Time (Saat)** ve **Date (Tarih)** alanlarına doğru saat ve tarihi girin.
- 7 Sistem Kurulumu'ndan çıkın.

Güç kaynağı birimleri

Güç kaynağı ünitesi (PSU) sistem bileşenlere güç sağlayan bir dahili bir donanım bileşenidir.

Sisteminiz, aşağıdaki yapılandırmalardan birini desteklemektedir.

- 1600 W, 1100 W veya 750 W AC güç kaynağı birimleri (PSU'lar)
- İki 1100 W DC PSU

ⓘ NOT: Daha fazla bilgi için, **Support Matrix (Destek Matrisi)** bölümüne bakın.

⚠ DİKKAT: İki PSU takılıysa, her iki PSU da aynı türden bir etikete sahip olmalıdır. Örneğin Genişletilmiş Güç Performansı (EPP) etiketi. Önceki nesil XC Serisi sistem gelen PSU'ların karıştırılması, PSU'lar aynı güç oranına sahip olsa bile desteklenmez. PSU'ların karıştırılması, bir PSU uyumsuzluğu durumuna veya sistem açılmamasına neden olur.

ⓘ NOT: Titanyum PSU'nun nominal değeri yalnızca 200 VAC - 240 VAC girişe göredir.

- ❗ **NOT:** İki eş PSU takıldığında, güç kaynağı yedekliliği (1+1 – yedekli veya 2+0 – yedeksiz) sistem BIOS'unda yapılandırılır. Yedekli modda, Etkin Yedek Kullanma devre dışıyken, sistem her iki PSU'dan eşit güç sağlar. Etkin Yedek Kullanma etkin olduğunda, sistem kullanımı düşükken verimliliği en üst seviyeye çıkarmak için PSU'lardan biri bekleme durumuna geçer.
- ❗ **NOT:** İki PSU kullanıldığında bunların ikisi de aynı maksimum çıkış gücüne sahip olmalıdır.

Bir güç kaynağı ünitesini çıkarma

AC ve DC PSU'ları çıkarma yordamı aynıdır.

Önkoşullar

⚠ **DİKKAT:** sistem, normal çalışma için bir güç kaynağı ünitesi (PSU) gerektirir. Güç yedekli sistem, sistem açıkken PSU'ları teker teker çıkarıp değiştirin.

- 1 [Güvenlik yönergeleri](#) bölümünde listelenen güvenlik yönergelerini uygulayın.
- 2 Güç kablosunu güç kaynağından ve çıkarmayı planladığınız PSU'dan çıkarın ve kabloları PSU kolundaki kayıştan ayırın.
- 3 PSU çıkarma işlemini engelliyorsa isteğe bağlı kablo yönetim kolunun mandalını açarak kaldırın.
Kablo yönetim kolu hakkında bilgi için Dell.com/XCseriesmanuals adresindeki sistem raf belgelerine bakın.

Adım

Serbest bırakma mandalına basın ve PSU kolunu kullanarak PSU'yu sistem dışına kaydırın.

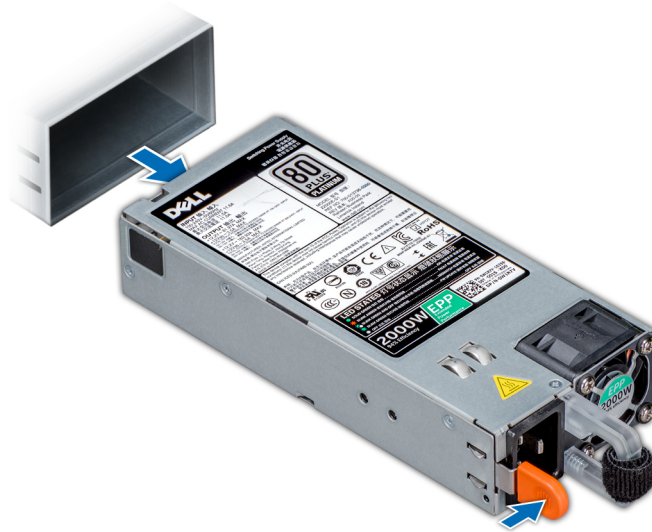

Rakam 69. Bir güç kaynağı ünitesini çıkarma

Sonraki adım

[PSU](#) veya PSU kapağını takın.

Bir güç kaynağı ünitesini takma

AC ve DC PSU'ları takma yordamı aynıdır.

Önkoşullar

- 1 [Güvenlik yönergeleri](#) bölümünde listelenen güvenlik yönergelerini uygulayın.
- 2 Yedek PSU'yu destekleyen sistemler için her iki PSU'nun da aynı türe ve aynı maksimum çıkış gücüne sahip olduğundan emin olun.

NOT: Maksimum çıkış gücü (watt olarak gösterilir) bilgisi PSU etiketinde yer alır.

Adım

PSU tamamen yerine oturana ve serbest bırakma mandalı yerine oturuncaya dek PSU'yu sistem doğru kaydırın.

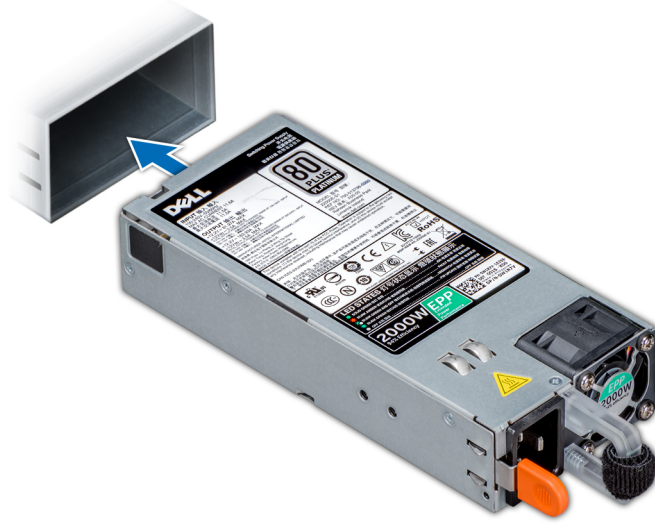

Rakam 70. Bir güç kaynağı ünitesini takma

Sonraki Adımlar

- 1 Kablo yönetim kolunun mandalını açtıysanız, yeniden kapatın. Kablo yönetim kolu hakkında bilgi için, Dell.com/XCseriesmanuals adresinde sistem raf belgelerine göz atın.
- 2 Güç kablosunu PSU'ya bağlayın ve kabloyu elektrik prizine takın.

DİKKAT: PSU'ya güç kablosunu bağlarken, kabloyu kayışla PSU'ya sabitleyin.

NOT: Kurarken, çalışır vaziyette değiştirirken veya yeni bir PSU eklerken, sistem PSU'yu tanıması ve durumuna karar vermesi için 15 saniye bekleyin. PSU yedeği, bulma işlemi tamamlanana kadar oluşmayabilir. Diğer PSU'yu çıkarmadan önce, yeni PSU keşfedilene ve etkinleştirilene kadar bekleyin. PSU durum göstergesi, PSU'nun düzgün çalıştığını göstermek için yeşile döner.

Bir DC güç kaynağı için kablo talimatları

sistem iki adede kadar (48–60) V DC güç kaynağı ünitesini (PSU) destekler.

UYARI: –(48–60) V DC güç kaynağı kullanan aygıtlarda DC gücü ve güvenlik bağlantılarının tümü yetkili bir elektrikçi tarafından yapılmalıdır. DC gücünü ve toprak hatlarını kendiniz bağlamayı denemeyin. Tüm elektrik kabloları ilgili bölgesel ve ulusal yönetmelik ve uygulamalara uygun olmalıdır. Dell EMC'den yetkili olmayan kişilerden alınan servisten kaynaklanan hasarlar garanti kapsamında değildir. Ürünle birlikte gelen tüm güvenlik yönergelerini okuyun ve uygulayın.

DİKKAT: Aksi belirtilmedikçe, üniteye yalnızca bakır tel kullanın, yalnızca kaynak ve dönüş için minimum 90 °C sınıfında 10 Amerikan Kablo Ölçüsü (AWG) kullanın. –(48–60) V DC'yi (1 kablo), bir yüksek kesinti akım derecesine sahip DC için 50 A sınıfında devredeki aşırı akım koruması ile koruyun.

DİKKAT: Ekipmanı, AC kaynağından (güvenilir şekilde topraklanmış –(48–60) V DC SELV kaynağı) elektriksel olarak izole edilmiş –(48–60) V DC'lik bir güç kaynağına bağlayın. –(48–60) V DC kaynağının etkin şekilde topraklandığına emin olun.

NOT: Alan kablolarına, kolayca erişilebilen ve uygun şekilde onaylanmış ve derecelendirilmiş bir bağlantı ayırma cihazı eklenecektir.

Giriş gereklilikleri

- Güç kaynağı gerilimi: -(48-60) V DC
- Akım tüketimi: 32 A (maksimum)

Kit içeriği

- Dell EMC parça numarası 6RYJ9 terminal bloğu veya eşdeğeri (1)
- üzerinde kilit pulu bulunan 6 ila 32 numaralı somun (1)

Gerekli aletler

10 AWG boyutundaki tek veya çok telli, yalıtımlı bakır teldeki yalıtımı çıkarabilecek kablo sıyırma pensi

NOT: Alfa tel parça no. 3080 veya eşdeğerini kullanın (65/30 büküm).

Gerekli kablolar

- Bir adet UL 10 AWG, 2 m maksimum (bükümlü) siyah kablo [-(48-60) V DC].
- Bir adet UL 10 AWG, 2 m maksimum (bükümlü) kırmızı kablo (V DC dönüş).
- Bir adet UL 10 AWG, 2 m maksimum, sarı çizgili yeşil, bükümlü kablo (emniyet topraklaması).

Emniyet topraklama telinin takılması ve bağlanması

Önkoşul

UYARI: -(48-60) V DC güç kaynağı kullanan aygıtlarda DC gücü ve güvenlik bağlantılarının tümü yetkili bir elektrikçi tarafından yapılmalıdır. DC gücünü ve toprak hatlarını kendiniz bağlamayı denemeyin. Tüm elektrik kabloları ilgili bölgesel ve ulusal yönetmelik ve uygulamalara uygun olmalıdır. Dell EMC'den yetkili olmayan kişilerden alınan servisten kaynaklanan hasarlar garanti kapsamında değildir. Ürünle birlikte gelen tüm güvenlik yönergelerini okuyun ve uygulayın.

Adımlar

- 1 Yeşil/sarı kablonun ucundan yalıtımı soyun ve yaklaşık 4,5 mm (0,175 inç) bakır kablo açıkta kalsın.
- 2 Sıkıştırma el aleti kullanarak (Tyco Electronics, 58433-3 veya eşdeğeri), yuvarlak tipli terminali (Jeason Terminals Inc., R5-4SA veya eşdeğeri) yeşil ve sarı kablodan (güvenlik topraklama kablosu) geçirin.
- 3 Güvenlik topraklama kablosunu tırtıllı rondela ile donatılmış #6-32 somun kullanarak sistem arkasındaki topraklama direğine bağlayın.

DC giriş gücü kablolarını takma

Önkoşul

UYARI: -(48-60) V DC güç kaynağı kullanan aygıtlarda DC gücü ve güvenlik bağlantılarının tümü yetkili bir elektrikçi tarafından yapılmalıdır. DC gücünü ve toprak hatlarını kendiniz bağlamayı denemeyin. Tüm elektrik kabloları ilgili bölgesel ve ulusal yönetmelik ve uygulamalara uygun olmalıdır. Dell EMC'den yetkili olmayan kişilerden alınan servisten kaynaklanan hasarlar garanti kapsamında değildir. Ürünle birlikte gelen tüm güvenlik yönergelerini okuyun ve uygulayın.

Adımlar

- 1 Yaklaşık 13 mm (0,5 inç) bakır kablo açıkta kalacak şekilde DC güç kablolarının ucundan yalıtımı soyun.

- ⚠ UYARI:** DC güç kablolarını bağlarken kutupluluğu tersine çevirmek, güç kaynağı veya sistem kalıcı olarak zarar verebilir.
- 2 Bakır uçlarını eşleşen konektörlere sokun ve 2 numaralı yıldız tornavida kullanarak, eşleşen konektörün üstündeki tutucu vidaları sıkın.
- ⚠ UYARI:** Güç kaynağını elektrostatik boşalımdan korumak için, eşleşen konektörü güç kaynağına sokmadan önce tutucu vidalar lastik kapakla kapatılmış olmalıdır.
- 3 Tutucu vidaların üzerine sabitlemek için lastik kapağı saat yönünde döndürün.
- 4 Eşleşen bağlayıcıyı güç kaynağına takın.

Sistem kartı

Bir sistem kartı (anakart olarak da bilinir), sistem, sistem farklı bileşenleri veya çevre birimlerini bağlamak için kullanılan farklı konektörlere sahip olan ana devre kartını temsil eder. Sistem kartı, iletişim kurmak için sistem bileşenlere elektrik bağlantıları sağlar.

ⓘ NOT: Sistem kartını değiştirdikten sonra sistemi mevcut en son BIOS ve iDRAC sürümlerine güncelleştirmelisiniz. Daha fazla bilgi için Dell.com/XCseriesmanuals adresine gidin.

Sistem kartını çıkarma

Önkoşullar

⚠ DİKKAT: Şifreleme anahtarına sahip bir Güvenilir Program Modülü (TPM) kullanıyorsanız, program veya Sistem Kurulumu sırasında bir kurtarma anahtarı oluşturmanız istenebilir. Bu kurtarma anahtarını mutlaka oluşturun ve güvenli bir şekilde saklayın. Bu sistem kartını değiştirirseniz, sabit sürücülerinizdeki şifreli verilere ulaşabilmek için sistem veya programı yeniden başlattığınızda kurtarma anahtarını kullanmanız gerekir.

⚠ DİKKAT: TPM takılabilir modülünü sistem kartından çıkarmaya çalışmayın. TPM takılabilir modülü bir kere takıldıktan sonra, ilgili sistem kartına kriptografik olarak bağlanır. Takılan TPM takılabilir modülünü her çıkarma girişimi kriptografik bağlantıyı keser ve daha sonra tekrar takılamaz veya başka bir sistem kartına takılamaz.

- 1 [Güvenlik yönergeleri](#) bölümünde listelenen güvenlik yönergelerini uygulayın.
- 2 [sistem içinde çalışmaya başlamadan önce](#) bölümünde listelenen yordamı uygulayın.
- 3 Aşağıdakileri çıkarın:
 - a Hava örtüsü
 - b Soğutma fanı aksamı
 - c Arka sabit sürücü kafesi (varsa)
 - d Güç kaynağı birimi/birimleri
 - e Tüm genişletme kartı yükselticileri
 - f Tümleşik depolama denetleyicisi kartı
 - g iDSDM
 - h İşlemciler ve ısı emici modülleri
 - i İşlemciler ve DIMM kapağı
 - ⚠ DİKKAT:** Hatalı bir sistem kartını değiştirirken işlemci pimlerine zarar vermemek için, işlemci yuvasını işlemci koruyucu başlığı ile kapadığınızdan emin olun.
 - j Bellek modülleri ve bellek modül kapakları
 - k Ağ ek kartı

Adımlar

- 1 sistem kartından bütün kabloları çıkarın.

⚠ DİKKAT: sistem kartını kasadan çıkarırken, sistemtanılama düğmesine zarar vermemeye dikkat edin.

⚠ DİKKAT: sistem kartı düzeneğini kaldırırken, herhangi bir bellek modülünü, işlemciyi veya diğer bileşenleri tutmayın.
- 2 sistem kartı tutacağı elinizdeyken, serbest bırakma pimini gevşetin, sistem kartını hafifçe kaldırın ve kasanın önüne doğru kaydırın. sistem kartının kasanın önüne doğru kaydırılması konektörlerin kasa yuvalarının arkasından bağlantısını keser.

- 3 sistem kartını dikkatlice kasadan ayırın.

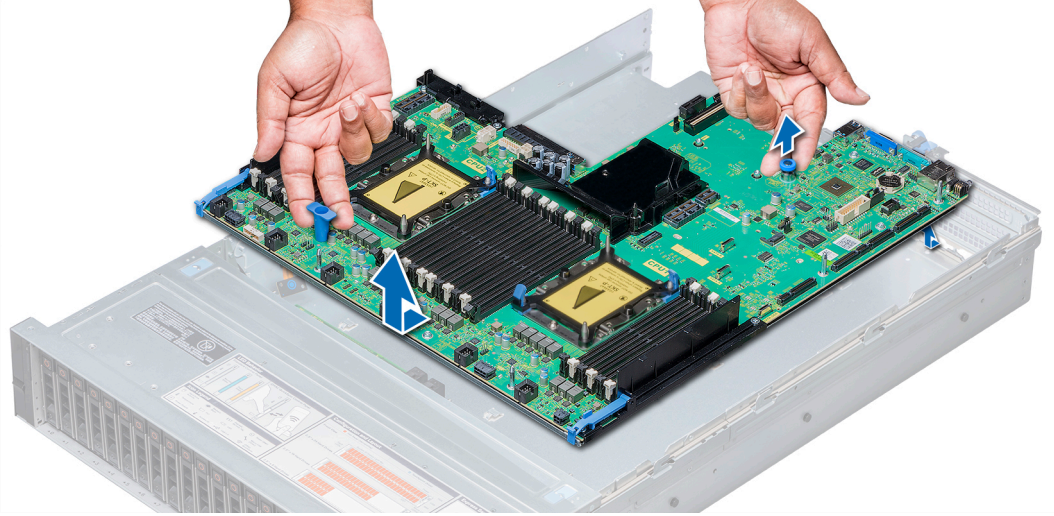

Rakam 71. sistem kartını çıkarma

Sonraki adım

sistem kartını takın.

sistem kartını takma

Önkoşul

Güvenlik yönergeleri bölümünde listelenen güvenlik yönergelerini uygulayın.

Adımlar

- 1 Yeni sistem kartı aksamını paketinden çıkarın.

⚠ DİKKAT: sistem kartı düzeneğini kaldırırken, herhangi bir bellek modülünü, işlemciyi veya diğer bileşenleri tutmayın.

⚠ DİKKAT: sistem kartını kasaya yerleştirirken, sistemtanılama düğmesine zarar vermeye dikkat edin.

- 2 sistem kartı tutacağına ve serbest bırakma pimini tutarak, sistem kartını sistem yerleştirin.
- 3 sistem kartı tutacağına tutarak, sistem kartını serbest bırakma pimi yerine oturana kadar sistem arkasına doğru itin.

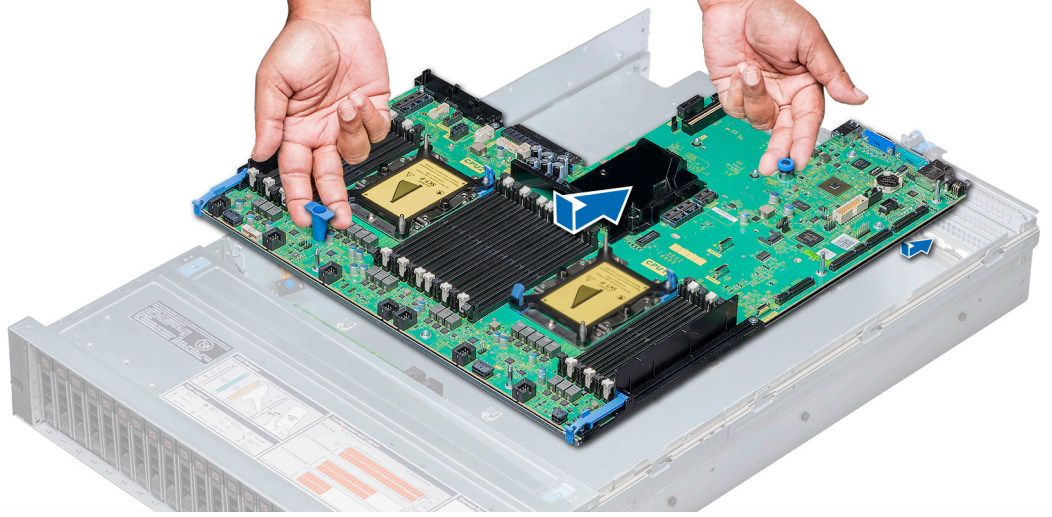

Rakam 72. sistem kartını takma

Sonraki Adımlar

- 1 Güvenilir Platform Modülünü (TPM) kurun.

NOT: TPM eklenti modülü sistem kartına bağlıdır ve çıkarılamaz. Bir TPM eklenti modülünün takılmış olduğu tüm yedek sistem kartları için yedek bir TPM eklenti modülü sağlanacaktır.

- 2 Aşağıdakileri değiştirin:

- a IDSDM modülü kartı
- b Tüm genişletme kartı yükselticileri
- c İşlemciler ve ısı emici modülleri
- d İşlemciler ve bellek kapakları (varsa)
- e Bellek modülleri ve bellek modül kapakları
- f Ağ ek kartı
- g Soğutma fanı aksamı
- h Hava örtüsü
- i Güç kaynağı birimi/birimleri

- 3 Tüm kabloları sistem kartına yeniden bağlayın.

NOT: sistem içindeki kabloların kasa duvarı boyunca uzandığından ve kablo sabitleme dirseği kullanılarak sabitlendiğinden emin olun.

- 4 [sistem içinde çalıştıktan sonra](#) bölümünde listelenen yordamı uygulayın.

- 5 Yeni veya var olan iDRAC İşletme lisansınızı içeri aktarın. Daha fazla bilgi için, bkz. Tümleşik Dell Uzaktan Kumanda Erişim Denetleyicisi Kullanıcı Kılavuzu (Dell.com/esmanuals.)

- 6 Aşağıdakileri yaptığınızdan emin olun:

- a Servis Etiketini geri yükleyin.
- b Servis etiketi, yedekleme flash aygıtında yedeklenmemişse, Servis Etiketini manuel olarak girin.
- c BIOS ve iDRAC sürümlerini güncelleyin.
- d Güvenilir Platform Modülü'nü (TPM) yeniden etkinleştirin.

Güvenilir Platform Modülü

Güvenilir Platform Modülü (TPM), şifreleme anahtarlarını cihazlara entegre ederek donanımın güvenliğini sağlamak üzere tasarlanmış özel bir mikro-işlemcidir. Yazılım, donanım aygıtlarını doğrulamak için bir Güvenilir Platform Modülü kullanabilir. Her TPM çipinin, TPM'nin üretimi sırasında yerleştirilen benzersiz ve gizli bir RSA anahtarı vardır ve platform kimlik doğrulama işlemi gerçekleştirilebilir.

- ⚠ **DİKKAT:** Güvenilir Platform Modülü'nü (TPM) sistem kartından çıkarmaya çalışmayın. TPM takıldıktan sonra söz konusu sistem kartına şifreli olarak bağlanır. Takılı bir TPM'yi çıkarmaya çalıştığınızda şifreli bağlantı kesilmiş olur ve artık tekrar takılamaz, başka bir sistem kartına da takılamaz.
- ⓘ **NOT:** Bu, Sahada Değiştirilebilir bir ünedir (FRU). Bunların çıkarılması ve takılması işlemleri, yalnızca sertifikalı Dell EMC servis teknisyenleri tarafından gerçekleştirilmelidir.

Güvenilir Platform Modülünü Kurma

Önkoşullar

- ⚠ **DİKKAT:** Güvenilir Platform Modülü'nü (TPM) sistem kartından çıkarmaya çalışmayın. TPM takıldıktan sonra, söz konusu sistem kartına şifreli olarak bağlanır. Takılı bir TPM'yi çıkarmaya çalıştığınızda şifreli bağlantı kesilmiş olur ve artık tekrar takılamaz, başka bir sistem kartına da takılamaz.
- ⓘ **NOT:** Bu, Sahada Değiştirilebilir bir Birimdir (FRU). Bunların çıkarılması ve takılması işlemleri, yalnızca sertifikalı Dell EMC servis teknisyenleri tarafından gerçekleştirilmelidir.

- 1 Güvenlik yönergeleri bölümünde listelenen güvenlik yönergelerini uygulayın.
- 2 sistem içinde çalışmaya başlamadan önce bölümünde listelenen yordamı uygulayın.

Adımlar

- 1 sistem kartı üzerinde TPM konektörünün yerini belirleyin.
ⓘ **NOT:** sistem kartındaki TPM konektörünü bulmak için, bkz. **Sistem kartı atlama telleri ve konektörleri.**
- 2 TPM üzerindeki köşe konektörlerini TPM konektörü üzerindeki yuvaya hizalayın
- 3 TPM'yi, plastik perçin sistem kartı üzerindeki yuvaya hizalanacak şekilde TPM konektörünün içine yerleştirin.
- 4 Perçin yerine oturuncaya dek plastik perçine bastırın.

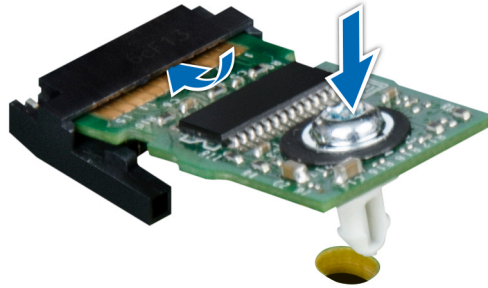

Rakam 73. TPM'i kurma

Sonraki Adımlar

- 1 sistem kartını takın.
- 2 sistem içinde çalıştıktan sonra bölümünde listelenen yordamı uygulayın.

TXT kullanıcılar için TPM 1.2'yi başlatma

- 1 sistem yeniden başlatırken, Sistem Kurulumuna girmek için F2 tuşuna basın.
- 2 **System Setup Main Menu** (Sistem Kurulumu Ana Menüsü) ekranında **System BIOS** (Sistem BIOS'u) > **System Security Settings** (Sistem Güvenliği Ayarları) öğelerine tıklayın.
- 3 **TPM Security** seçeneğinde **On with Pre-boot Measurements**'i seçin.

- 4 **TPM Command** seçeneğinde, **Activate**'yi seçin.
- 5 Ayarları kaydedin.
- 6 sistem yeniden başlatın.
- 7 **System Setup** (Sistem Kurulumu) ögesine tekrar girin.
- 8 **System Setup Main Menu** (Sistem Kurulumu Ana Menüsü) ekranında **System BIOS** (Sistem BIOS'u) > **System Security Settings** (Sistem Güvenliği Ayarları) öğelerine tıklayın.
- 9 **Intel TXT** seçeneğinde, **On**'u seçin.

TXT kullanıcıları için TPM 2.0'yi başlatma

- 1 sistem yeniden başlatırken, Sistem Kurulumuna girmek için F2 tuşuna basın.
- 2 **System Setup Main Menu** (Sistem Kurulumu Ana Menüsü) ekranında **System BIOS** (Sistem BIOS'u) → **System Security Settings** (Sistem Güvenliği Ayarları) öğelerine tıklayın.
- 3 **TPM Security** (TPM Güvenliği) seçeneğinde, **On** (Açık) seçeneğini belirleyin.
- 4 Ayarları kaydedin.
- 5 sistem yeniden başlatın.
- 6 **System Setup** (Sistem Kurulumu) ögesine tekrar girin.
- 7 **System Setup Main Menu** (Sistem Kurulumu Ana Menüsü) ekranında **System BIOS** (Sistem BIOS'u) → **System Security Settings** (Sistem Güvenliği Ayarları) öğelerine tıklayın.
- 8 TPM Gelişmiş Ayarlar seçeneğini belirleyin.
- 9 TPM2 Algoritma Seçimi seçeneğinden SHA256'yı seçin, ardından Sistem Güvenliği Ayarları ekranına dönün.
- 10 Sistem Güvenliği Ayarları ekranında, Intel TXT seçeneğinde **On** (Açık) seçeneğini belirleyin.
- 11 Ayarları kaydedin.
- 12 Sisteminizi yeniden başlatın.

Kontrol paneli

Kontrol paneli sunucuya girişleri manuel olarak denetlemenize olanak tanır.

sistem şunları destekler:

- Sol kontrol paneli: Sol kontrol paneli durum LED'lerini ve sistem kimliği düğmesini içerir.
- Sağ kontrol paneli: Sağ kontrol paneli güç düğmesini, USB 2.0 bağlantı noktalarını, LCD Çerçevesi desteğini, iDRAC Direct için mikro USB'yi ve iDRAC Direct için durum LED'ini içerir.

Sol kontrol panelini çıkarma

Önkoşullar

- 1 [Güvenlik yönergeleri](#) bölümünde listelenen güvenlik yönergelerini uygulayın.
- 2 [sistem içinde çalışmaya başlamadan önce](#) bölümünde listelenen yordamı uygulayın.
- 3 [Soğutma fanı aksamını](#) çıkarın.
- 4 [Hava örtüsünü](#) çıkarın.

ⓘ NOT: sistem kartından çıkarırken kabloların yönlendirmesini not ettiğinizden emin olun. Kabloların sıkışmasını veya kıvrılmasını önlemek için, kabloları değiştirirken düzgün bir şekilde yönlendirmelisiniz.

Adımlar

- 1 Kablo mandalını çekin ve kontrol paneli kablosunu sistem kartı konektöründen çıkarın.
- 2 Phillips #1 tornavida kullanarak, kablo kapağını sabitleyerek kontrol panelini ve kablo borusunu sistem sabitleyen kablo kapağını sabitleyen vidaları çıkarın.

- 3 Kontrol panelini ve kablo borusunu kenarlarından tutarak, kontrol panelini ve kablo borusunu sistem çıkarın.

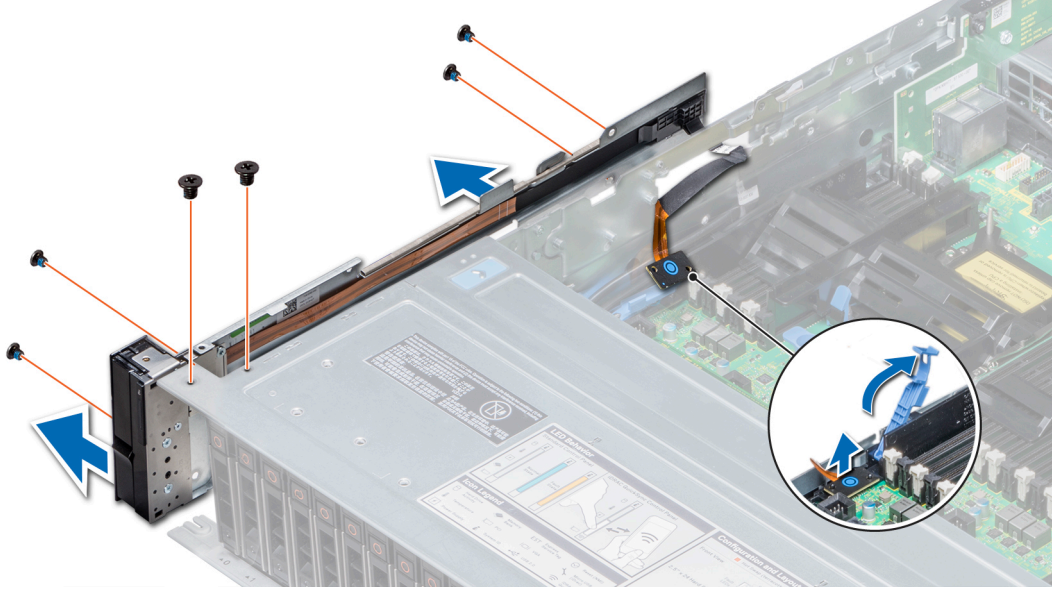

Rakam 74. Sol kontrol panelini çıkarma

Sonraki adım

Sol kontrol panelini takın.

Sol kontrol panelini takma

Önkoşul

Güvenlik yönergeleri bölümünde listelenen güvenlik yönergelerini uygulayın.

Adımlar

- 1 Kontrol paneli kablosunu sistem yan duvarından geçirin.
- 2 Kontrol panelini sistem kontrol paneli yuvasıyla hizalayın ve kontrol panelini sistem takın.
- 3 Kontrol paneli kablosunu sistem kartı konektörüne bağlayın ve kablo mandalını kullanarak sabitleyin.
- 4 Phillips #1 tornavida kullanarak kontrol panelini ve kablo borusunu sistem sabitleyen vidaları takın.

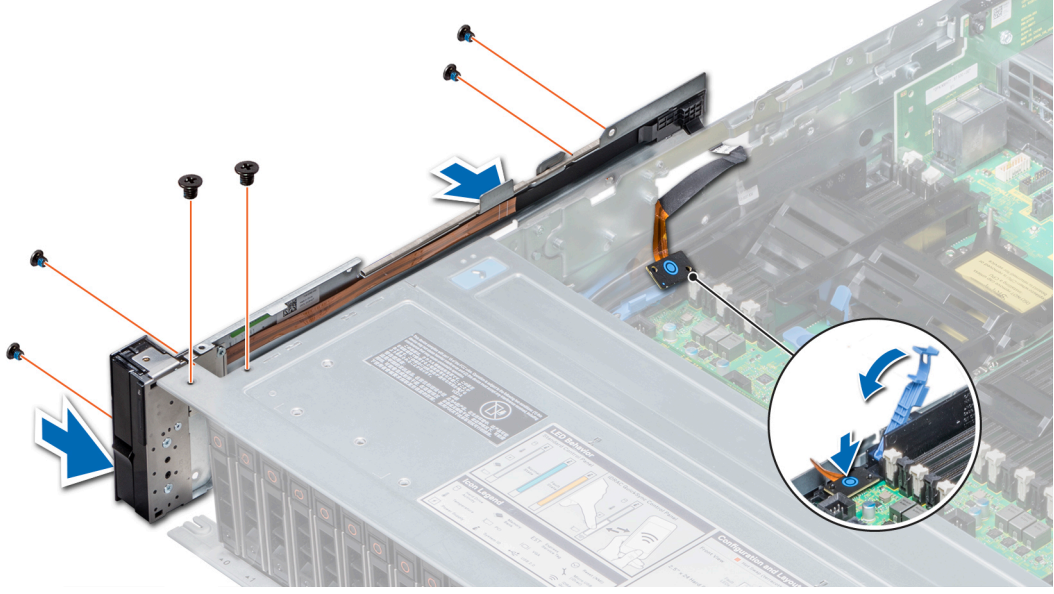

Rakam 75. Kablo kapağını takma

Sonraki Adımlar

- 1 Hava örtüsünü takın.
- 2 Soğutma fanı aksamını takın.
- 3 sistem içinde çalıştıktan sonra bölümünde listelenen yordamı uygulayın.

Sağ kontrol panelini çıkarma

Önkoşullar

- 1 Güvenlik yönergeleri bölümünde listelenen güvenlik yönergelerini uygulayın.
- 2 sistem içinde çalışmaya başlamadan önce bölümünde listelenen yordamı uygulayın.

NOT: sistem kartından çıkarırken kabloların yönlendirmesini not ettiğinizden emin olun. Kabloların sıkışmasını veya kıvrılmasını önlemek için, kabloları değiştirirken düzgün bir şekilde yönlendirmelisiniz.

- 3 Hava örtüsünü çıkarın.
- 4 Soğutma fanı aksamını çıkarın.

Adımlar

- 1 sistem kartından VGA kablosunu çıkarın.
- 2 Kablo mandalını çekin ve kontrol paneli kablosunu sistem kartı konektöründen çıkarın.
- 3 Phillips # 1 tornavida kullanarak kontrol panelini ve kablo borusunu sistem sabitleyen vidaları çıkarın.
- 4 Kontrol panelini ve kablo borusunu kenarlarından tutarak, kontrol panelini ve kablo borusunu sistem çıkarın.

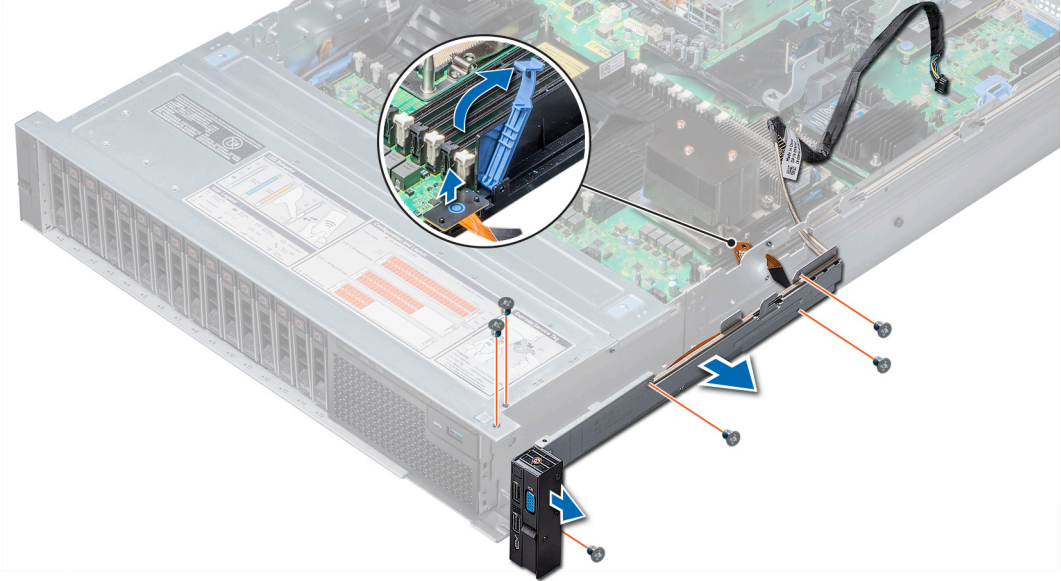

Rakam 76. Sağ kontrol panelini çıkarma

Sonraki adım

Sağ kontrol panelini takın.

Sağ kontrol panelini takma

Önkoşul

Güvenlik yönergeleri bölümünde listelenen güvenlik yönergelerini uygulayın.

Adımlar

- 1 Kontrol paneli kablosunu ve VGA kablosunu sistem yan duvarından geçirin.
- 2 Kontrol panelini sistem kontrol paneli yuvasıyla hizalayın ve kontrol panelini sistem takın.
- 3 VGA kablosunu sistem kartına bağlayın.
- 4 Kontrol paneli kablosunu sistem kartına bağlayın ve kablo mandalını kullanarak sabitleyin.
- 5 Phillips # 1 tornavida kullanarak kontrol panelini ve kablo borusunu sistem sabitleyen vidayı takın.

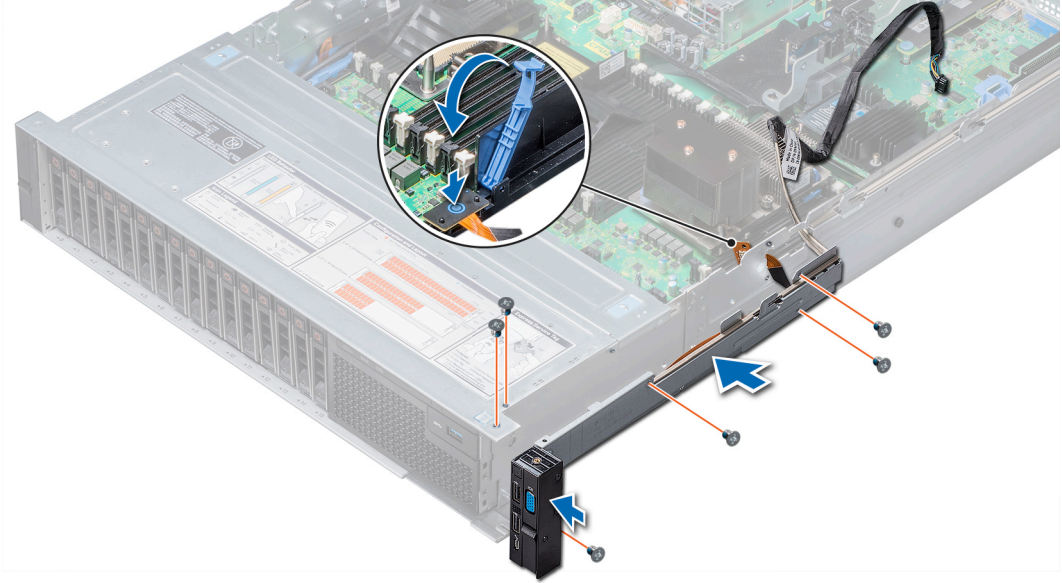

Rakam 77. Sağ kontrol panelini takma

Sonraki Adımlar

- 1 Soğutma fanı aksamını takın.
- 2 Hava örtüsünü takın.
- 3 sistem içinde çalıştıktan sonra bölümünde listelenen yordamı uygulayın.

Sistem Tanılamayı Kullanma

sistem ilgili bir sorunla karşılaşırsanız teknik yardım için Dell ile iletişime geçmeden önce sistem tanılamalarını çalıştırın. Sistem tanılamalarını çalıştırmanın amacı sistem donanımını ek ekipman kullanmadan veya veri kaybı riski olmadan test etmektir. Sorunu kendiniz çözemezseniz servis ve destek personeli sorunu çözümenize yardımcı olmak için tanılama sonuçlarını kullanabilir.

Dell Yerleşik Sistem Tanılamaları

NOT: Dell Yerleşik Sistem Tanılamaları aynı zamanda Geliştirilmiş Önyükleme Öncesi Sistem Değerlendirme (ePSA) tanılamaları olarak da bilinir.

Yerleşik Sistem Tanılamaları, belirli aygıt grupları veya aygıtlar için bir dizi seçenek sağlayarak şunları yapmanıza izin verir:

- Sınamaları otomatik olarak veya etkileşimli modda çalıştırma
- Sınamaları tekrarlama
- Sınama sonuçlarını görüntüleme veya kaydetme
- Başarısız aygıtlar hakkında ekstra bilgi sağlamak için ek sınama seçeneklerini ortaya koymak üzere kapsamlı sınamalar çalıştırma
- Sınamaların başarılı bir şekilde tamamlandığını bildiren durum mesajlarını görüntüleme
- Sınama sırasında karşılaşılan sorunlar hakkında size bilgi veren hata mesajlarını görüntüleme

Önyükleme Yöneticisinden Yerleşik Sistem Tanılamalarını Çalıştırma

sistem önyükleme yapmıyorsa Yerleşik Sistem Tanılamalarını (ePSA) çalıştırın.

- 1 sistem önyüklenirken F11'e basın.
- 2 **Sistem Yardımcı Programları > Tanılamayı Başlat** öğelerini seçmek için yukarı ve aşağı ok tuşlarını kullanın.
- 3 Alternatif olarak, sistem önyüklenirken F10'a basın, **Donanım Tanılamaları > Donanım Tanılamalarını Çalıştır** öğelerini seçin. **ePSA Önyükleme Sistemi Değerlendirme** penceresi, sistem algılanan tüm aygıtları listelemek için görüntülenir. Tanılama, algılanan tüm aygıtlarda testler gerçekleştirmeye başlar.

Dell Hayat Döngüsü Denetleyicisinden Yerleşik Sistem Tanılamalarını Çalıştırma

- 1 sistem önyüklenirken F10 tuşuna basın.
- 2 **Hardware Diagnostics** → **Run Hardware Diagnostics**'i seçin. **ePSA Önyükleme Sistemi Değerlendirme** penceresi, sistem algılanan tüm aygıtları listelemek için görüntülenir. Tanılama, algılanan tüm aygıtlarda testler gerçekleştirmeye başlar.

Sistem tanılama kontrolleri

| Menü | Açıklama |
|-----------------------|---|
| Yapılandırma | Algılanan tüm aygıtların yapılandırma ve durum bilgilerini görüntüler. |
| Sonuçlar | Yürütülen tüm sınamaların sonuçlarını görüntüler. |
| Sistem sağlığı | Sistem performansının geçerli genel bakışını sağlar. |
| Olay kaydı | sistem çalışan tüm testlerin sonuçlarının zaman damgalı kaydını görüntüler. Bu, en azından bir açıklama kaydedildiyse görüntülenir. |

Atlama Telleri ve konektörler

Bu konu, atlaticılar hakkında özel bilgiler sağlar. Ayrıca atlaticılar ve anahtarları hakkında bazı temel bilgiler de sağlar ve sistem çeşitli kartlar üzerinde bulunan konektörleri açıklar. Sistem kartındaki atlaticılar sistem ve kurulum parolalarının devre dışı bırakılmasına yardımcı olur. Bileşenleri ve kabloları doğru şekilde takmak için sistem kartı üzerindeki konektörleri biliyor olmanız gerekir.

Konular:

- [Sistem kartı atlama telleri ve konektörleri](#)
- [Sistem Kartı Anahtar Ayarları](#)
- [Unutulan şifreyi devre dışı bırakma](#)

Sistem kartı atlama telleri ve konektörleri

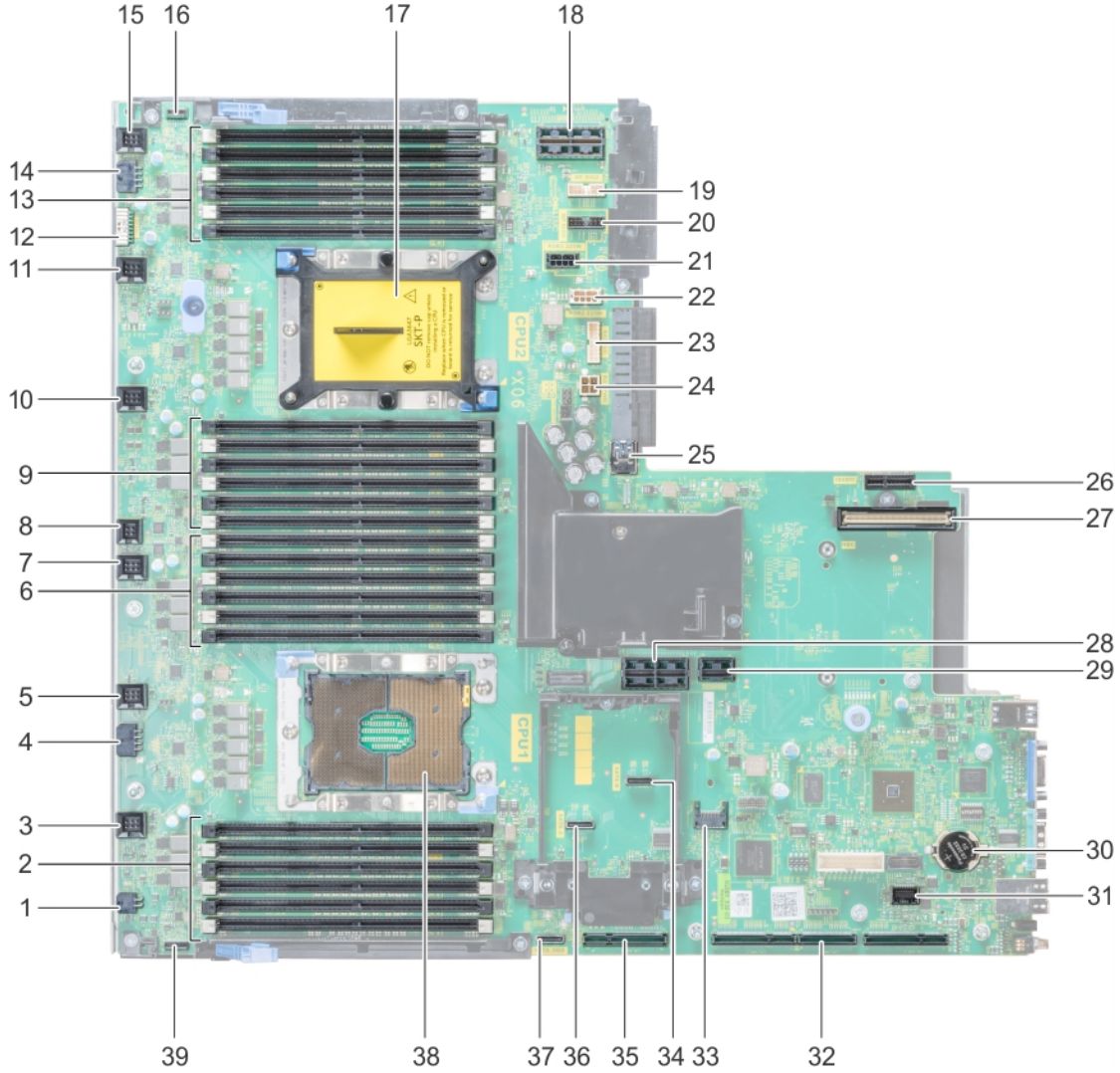

Rakam 78. Sistem kartı atlama telleri ve konektörleri

Tablo 43. Sistem kartı atlama telleri ve konektörleri

| Öge | Konnektör | Açıklama |
|-----|---------------------------|----------------------------|
| 1 | J_ODD | Optik sürücü güç konektörü |
| 2 | A7, A1, A8, A2, A9, A3 | Bellek modülü soketleri |
| 3 | J_FAN2U_6 | Soğutma fanı 6 konektörü |
| 4 | J_BP3 | Arka panel 3 güç konektörü |
| 5 | J_FAN2U_5 | Soğutma fanı 5 konektörü |
| 6 | A6, A12, A5, A11, A4, A10 | Bellek modülü soketleri |
| 7 | J_FAN2U_4 | Soğutma fanı 4 konektörü |





| Öge | Konnektör | Açıklama |
|-----|----------------------------|---|
| 8 | INTRUSION_DET | İzinsiz girişi önleme anahtarı konnektörü |
| 9 | B7, B1, B8, B2, B9, B3 | Bellek modülü soketleri |
| 10 | J_FAN2U_3 | Soğutma fanı 3 konnektörü |
| 11 | J_FAN2U_2 | Soğutma fanı 2 konnektörü |
| 12 | J_BP_SIG1 | Arka panel 1 sinyal konnektörü |
| 13 | B6, B12, B5, B11, B4, B10 | Bellek modülü soketleri |
| 14 | J_BP1 | Arka panel 1 güç konnektörü |
| 15 | J_FAN2U_1 | Soğutma fanı 1 konnektörü |
| 16 | P_LFT_CP | Sol kontrol paneli konnektörü |
| 17 | CPU2 | CPU2 işlemci ve ısı emici modülü soketi (toz kapağıyla) |
| 18 | J_R3_X24 | Yükseltici 3 konnektörü |
| 19 | J_BP_SIG2 | Arka panel 2 sinyal konnektörü |
| 20 | J_BP_SIG0 | Arka panel 0 sinyal konnektörü |
| 21 | J_BP0 (RSR3_225W) | Arka panel 0 güç konnektörü (Yükseltici 3 PCIe 225 W güç) |
| 22 | J_BP2 (RSR2_225W) | Arka panel 2 güç konnektörü (Yükseltici 2 PCIe 225 W güç) |
| 23 | J_USB_INT | Dahili USB konnektörü |
| 24 | J_IDSMD | IDSMD/vFlash konnektörü |
| 25 | J_NDC | NDC konnektörü |
| 26 | J_R2_X24_IT9 | Yükseltici 2 konnektörü |
| 27 | J_R2_3R_X8_IT9 | Yükseltici 2 konnektörü |
| 28 | BATTERY | Pil konnektörü |
| 29 | J_FRONT_VIDEO | Video konnektörü |
| 30 | J_R1_SS82_3 ve J_R1_SS60_1 | Yükseltici 1 konnektörü |
| 31 | J_TPM_MODULE | TPM konnektör |
| 32 | J_SATA_B | SATA B konnektörü |
| 33 | J_R1_SS82_1 | Yükseltici 1 konnektörü (Mini PERC seçeneği) |
| 34 | J_SATA_A | SATA A konnektörü |
| 35 | J_SATA_C | SATA C konnektörü (Optik sürücü SATA konnektörü) |
| 36 | CPU1 | CPU1 işlemci ve ısı emici modülü |
| 37 | P_RGT_CP | Sağ kontrol paneli konnektörü |

NOT: PERC kartı desteklenmez.

Sistem Kartı Anahtar Ayarları

Bir şifreyi devre dışı bırakmak üzere şifre atlama telini sıfırlamaya dair bilgi için, bkz. [Unutulan Şifreyi Devre Dışı Bırakma](#).

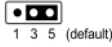
Tablo 44. Sistem Kartı Anahtar Ayarları

| Atlama Teli | Ayar | Açıklama |
|-------------|--|---|
| PWRD_EN |  2 4 6 (default) | BIOS şifre özelliği etkinleştirilmiştir. |
| |  2 4 6 | BIOS şifre özelliği devre dışıdır. Bir sonraki AC güç devresinde iDRAC yerel erişimi kilidi açılır. iDRAC şifre sıfırlama, F2 iDRAC ayarları menüsünde etkinleştirilir. |
| NVRAM_CLR |  1 3 5 (default) | BIOS yapılandırma ayarları sistem önyüklemesinde tutulur. |
| |  1 3 5 | BIOS yapılandırma ayarları sistem önyüklemesinde temizlenir. |

Unutulan şifreyi devre dışı bırakma

Sistemin yazılım güvenliği özellikleri bir sistem parolası ve bir kurulum parolası içerir. Parola atlaticısı, parola özelliklerini etkinleştirir ya da devre dışı bırakır ve şu anda kullanımda olan parolaları siler.

Önkoşul

⚠ DİKKAT: Pek çok tamir işlemi yalnızca sertifikalı servis teknisyeni tarafından gerçekleştirilmelidir. Sorun giderme işlemlerini ve basit tamirleri sadece ürün belgenizde belirtildiği gibi veya destek ekibinin çevrimiçi olarak ya da telefonla belirttiği gibi gerçekleştirmelisiniz. Dell EMC tarafından yetkilendirilmemiş servisten kaynaklanan zararlar, Dell garantisi kapsamında değildir. Ürünle birlikte gelen güvenlik talimatlarını okuyun ve uygulayın.

Adımlar

- 1 sistem, bağlı çevre birimleri ile birlikte kapatın ve sistem fişini elektrik prizinden çekin.
 - 2 [sistem kapağını](#) çıkarın.
 - 3 sistem kartı atlama teli üstündeki atlama telini 2 ve 4 numaralı pinlerden 4 ve 6 numaralı pinlere getirin.
 - 4 [sistem kapağını](#) takın.
- Mevcut şifreler, sistem 4 ve 6 numaralı pimlerdeki Atlama teliyle birlikte sistem önyüklenene kadar devre dışı bırakılmaz (silinmez). Ancak yeni bir sistem ve/veya kurulum şifresi atamanızdan önce atlama telini yeniden 2 ve 4 numaralı pimplere getirmeniz gerekir.

ⓘ NOT: 4 ve 6 numaralı pimlerdeki atlama teliyle yeni bir sistem ve/veya kurulum şifresi atarsanız, sistem bir sonraki önyüklemesinde yeni şifreyi (şifreleri) devre dışı bırakır.

- 5 sistem elektrik prizine yeniden bağlayın ve takılı olan çevre birimleri de dahil olmak üzere sistem açın.
- 6 sistem, bağlı çevre birimleri ile birlikte kapatın ve sistem fişini elektrik prizinden çekin.
- 7 [sistem kapağını](#) çıkarın.
- 8 sistem kartı atlama teli üstündeki atlama telini 4 ve 6 numaralı pinlerden 2 ve 4 numaralı pinlere getirin.
- 9 [sistem kapağını](#) takın.
- 10 sistem elektrik prizine yeniden bağlayın ve takılı olan çevre birimleri de dahil olmak üzere sistemaçın.
- 11 Yeni bir sistem ve/veya kurulum şifresi atayın.

Yardım alma

Konular:

- [Dell EMC ile iletişime geçme](#)
- [Belge geri bildirim](#)
- [Sistem bilgilerine QRL kullanarak erişim](#)
- [SupportAssist ile otomatik destek alma](#)

Dell EMC ile iletişime geçme

Önkoşul

NOT: Etkin bir internet bağlantınız yoksa iletişim bilgilerinizi satış faturanızda, irsaliyede, fişte veya Dell EMC ürün kataloğunda bulabilirsiniz.

Bu görev ile ilgili

Dell EMC birden fazla çevrimiçi ve telefon tabanlı destek ve servis seçeneği sunar. Kullanılabilirlik ülkeye ve ürüne göre değişir ve bazı hizmetler bulunduğunuz bölgede olmayabilir. Satış, teknik destek veya müşteri hizmetleri ile ilgili konularda Dell EMC'ye başvurmak için:

Adımlar

- 1 **Dell.com/support** adresine gidin.
- 2 Sayfanın sağ alt köşesinde bulunan aşağı açılan menüden ülkenizi seçin.
- 3 Size özel destek için:
 - a **Servis Etiketinizi girin** alanına sistem servis etiketinizi girin.
 - b **Gönder** seçeneğini tıklatın.
 Çeşitli destek kategorilerinin listelendiği destek sayfası görüntülenir.
- 4 Genel destek için:
 - a Ürün kategorinizi seçin.
 - b Ürün segmentinizi seçin.
 - c Ürününüzü seçin.
 Çeşitli destek kategorilerinin listelendiği destek sayfası görüntülenir.
- 5 Dell EMC Global Teknik Destek iletişim bilgileri için:
 - a [Global Teknik Destek](#) seçeneğine tıklayın.
 - b **Teknik Desteğe Başvurun** sayfasında Dell EMC Global Teknik Destek ekibi ile arama, sohbet veya e-posta yoluyla iletişim kurmak için gerekli bilgiler yer alır.

Belge geri bildirim

Dell EMC dokümantasyonunu değerlendirebilir veya geri bildirimde bulunabilirsiniz. Geri bildirim göndermek için **Send Feedback (Geri Bildirim Gönder)** düğmesine tıklayın.

Sistem bilgilerine QRL kullanarak erişim

Sisteminizle ilgili bilgilere anında erişmek için Hızlı Kaynak Bulucuyu (QRL) kullanabilirsiniz. QRL, sistem kapağının üstünde bulunur ve sisteminizle ilgili genel bilgilere erişmenizi sağlar. Yapılandırma ve garanti gibi sistem Servis Etiketine özgü bilgilere erişmek isterseniz, sistem Bilgi etiketindeki QR koduna erişebilirsiniz.

Önkosullar

Akıllı telefonunuzda veya tabletinizde QR kodu tarayıcısının kurulu olduğundan emin olun.

QRL sisteminiz hakkında aşağıdaki bilgileri içerir:

- Nasıl Yapılır videoları
- Dell EMCXC740xd Serisi Hyper-yakınsamalı Cihazların Kurulum ve Servis Kılavuzu, LCD tanılama ve mekanik genel bakış gibi referans malzemeler
- Teknik yardım ve satış ekipleri ile iletişime geçmek için Dell EMC ile doğrudan bağlantı

Adımlar

- 1 **Dell.com/QRL** adresine gidin ve söz konusu ürününüzü bulun veya
- 2 XC740xd Serisi Hyper-yakınsamalı Cihazlarınızdaki veya Hızlı Kaynak Bulucu bölümündeki modele özgü Hızlı Kaynak (QR) kodunu taramak için akıllı telefonunuzu veya tabletinizi kullanın.

Hızlı Kaynak Bulucu

Hızlı bir şekilde sistem bilgilerine ve destek videolarına erişmek için Hızlı Kaynak Bulucu'yu (QRL) kullanın. Bunu **Dell.com/QRL** adresini ziyaret ederek ya da akıllı telefonunuzu veya tabletinizi ve Dell sisteminizde bulabileceğiniz modele özel Hızlı Kaynak (QR) kodunu kullanarak yapabilirsiniz. QR kodunu denemek için aşağıdaki resmi tarayın.



Rakam 79. Hızlı Kaynak Bulucu

SupportAssist ile otomatik destek alma

Dell SupportAssist isteğe bağlı Dell EMC sunucu, depolama ve ağ cihazlarınız için teknik desteği otomatik hale getiren isteğe bağlı bir Dell EMC Hizmetleri teklifidir. BT ortamınızda SupportAssist uygulamasını kurarak, şu avantajlardan faydalanabilirsiniz:

- **Otomatik sorun algılama** — SupportAssist Dell EMC cihazlarınızı izler ve hem proaktif olarak hem de tahmine dayalı olarak donanım sorunlarını otomatik olarak algılar.
- **Otomatik dosya oluşturma** — Bir sorun algılandığında SupportAssist otomatik olarak Dell EMC Teknik Destek'te bir destek dosyası açar.
- **Otomatik tanı koleksiyonu** — SupportAssist cihazlarınızdan sistem durumu bilgilerini otomatik olarak toplar ve güvenli bir şekilde Dell EMC'ye yükler. Bu bilgiler sorun giderme amacıyla Dell EMC Teknik Destek tarafından kullanılır.
- **Proaktif iletişim** — Dell EMC Teknik Destek temsilcisi destek dosyası ile ilgili olarak size ulaşır ve sorunu çözümenize yardımcı olur.

Cihazınız için satın alınmış Dell EMC Servis yetkisine bağlı olarak sunulan avantajlar değişir. SupportAssist hakkında daha fazla bilgi için Dell.com/SupportAssist adresine gidin.

BOSS kartı

BOSS kartına giriş

BOSS, özellikle bir sunucunun işletim sistemini önyüklemek için tasarlanmış basit bir RAID çözümleridir. Kart en fazla iki tane 6 Gb/sn M.2 SATA sürücüsünü destekler. BOSS adaptöründe, PCIe gen 2.0 x2 hatlarını kullanan, yalnızca düşük profil ve yarı yükseklik form faktöründe bulunan bir x8 konnektör bulunur. BOSS modüler kartının, blade sunucularında özel bir yuvası bulunur.

NOT: BOSS kartının üzerinde herhangi bir durum LED'i yoktur.

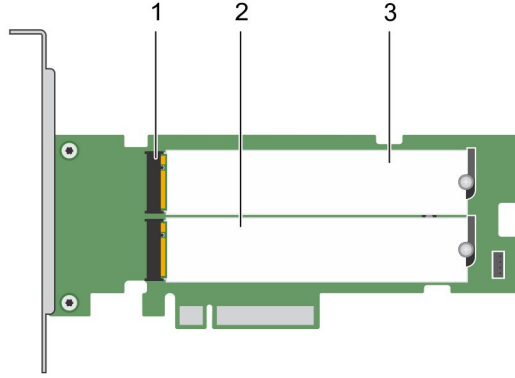

Rakam 80. BOSS kartının özellikleri

| | | | |
|---|------------------------------|---|-------------------------|
| 1 | SATA sürücüsü konnektörü (2) | 2 | 80 mm M.2 SATA sürücü 1 |
| 3 | 80 mm M.2 SATA sürücü 2 | | |

Desteklenen işletim sistemleri

BOSS kartı, aşağıdaki işletim sistemlerinin minimum desteklenen sürümlerini destekler:

- Microsoft Windows Server 2012 R2
- VMware ESXi 6.0 Güncelleme 3
- VMware ESXi 6.5

NOT: Desteklenen işletim sistemlerinin son listesi ve sürücü kurulumu talimatları için Dell.com/support/operatingsystemmanuals adresindeki sistem belgelerine bakın. Özel işletim sistemi servis paketi gereksinimleri için Dell.com/support/manuals adresindeki Sürücüler ve İndirmeler kısmına bakın.

Desteklenen XC Serisi sistemler

Aşağıdaki XC Serisi sistemler BOSS adaptör kartını destekler:

- XC640
- XC740xd

BOSS kartı özellikleri

BOSS kartı aşağıdaki özellikleri destekler:

- Yabancı İçe Aktarma
- SMART Bilgileri
- Otomatik Yeniden Oluşturma

Yabancı İçe Aktarma

Sanal disk, adaptöre özgü değilse yabancı olarak kabul edilir.

- Bir sanal disk, şu durumlarda adaptöre özgü olarak kabul edilir:
 - Sanal disk adaptörde oluşturulmuşsa veya adaptöre aktarılmışsa.
- Bir fiziksel disk, şu durumlarda adaptöre özgü olarak kabul edilir:
 - Adaptörde önceye ait sanal disk meta verisi yoksa ve fiziksel diskler yapılandırılmamışsa.
 - Fiziksel disklerdeki yapılandırılmış tüm sanal diskler silinmiş.

SMART Bilgileri

SMART, öngörülebilir fiziksel disk hatalarını algılamada destek sağlamak için tüm motorların, kafaların ve fiziksel disk elektroniğinin belirli fiziksel yönlerini izler. Değerlerdeki değişiklikleri tanımlamak ve değerlerin eşik sınırlarında olup olmadıklarını belirlemek için SMART ile uyumlu fiziksel diskler üzerindeki veriler izlenebilir. Mekanik ve elektrik ile ilgili birçok hata, hatadan önce performansta düşüklüğe yol açar.

SMART hatası aynı zamanda öngörülen hata olarak ifade edilir. Rulman hatası, bozuk okuma/yazma kafası ve devirlenme oranındaki değişiklikler gibi öngörülen fiziksel disk hataları ile ilgili birçok faktör vardır. Buna ek olarak arama hatası oranı ve aşırı kötü sektörler gibi okuma/yazma yüzeyi hatası ile ilgili faktörler de vardır.

Otomatik Yeniden Oluşturma

Sanal disk yeniden oluşturma işlemi, yerel sanal disk indirgenmişse ve geçerli bir yeniden oluşturma hedefi varsa sistem önyüklemesinde otomatik olarak başlar. Geçerli yeniden oluşturma hedefi, yerel sanal diskin parçası olmayan BOSS-S1 aygıtına takılı çalışır durumdaki ve eşit veya daha büyük depolama kapasitesine sahip herhangi bir sürücüdür. Otomatik yeniden oluşturma, kullanıcıya sorulmadan gerçekleştirilir ve yeniden oluşturma hedefindeki verilerin üzerine yazılır.

BOSS kartını takma

Bu bölümde, BOSS-S1 kartı için ileri düzey takma ve çıkarma talimatları sağlanmaktadır.

BOSS kartını çıkarma

Bu görev ile ilgili

⚠ **DİKKAT:** Pek çok tamir işlemi yalnızca sertifikalı servis teknisyeni tarafından gerçekleştirilmelidir. Sorun giderme işlemlerini ve basit tamirleri sadece ürün belgenizde belirtildiği gibi veya destek ekibinin çevrimiçi olarak ya da telefonla belirttiği gibi gerçekleştirmelisiniz. Dell tarafından yetkilendirilmemiş servisten kaynaklanan zararlar, Dell garantisi kapsamında değildir. Ürünle birlikte gelen güvenlik talimatlarını okuyun ve uygulayın.

Adımlar

1 Sistemi, bağlı çevre birimleri ile birlikte kapatın ve sistemin fişini ve çevre birimi bağlantılarını çıkarın.

ⓘ **NOT:** Sistemin içindeki bileşenler üzerinde çalışırken her zaman statik bir minder ve statik bileklik kullanmanız tavsiye edilir.

2 Sistemi açın.

3 Sistem kartı üzerinde BOSS kartının yerini belirleyin.

⚠ **DİKKAT:** Kartı, zarar görmesini önlemek için, kenarlarından tutmalısınız.

4 PCIe braketinde bir engelin bulunmadığından emin olduktan sonra kartı kaldırarak sistem kartı üzerindeki konnektörden ayırın.

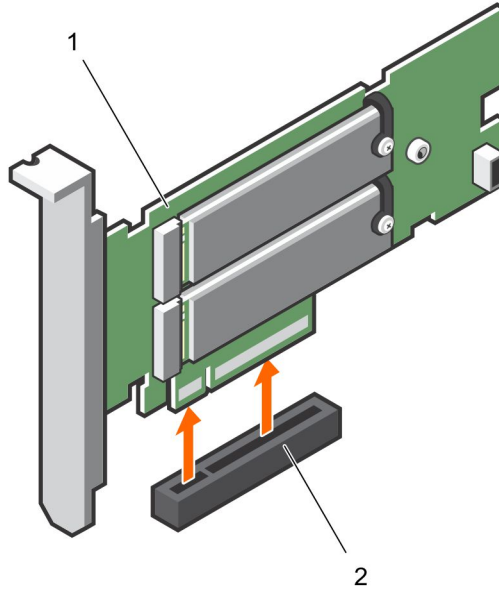

Rakam 81. BOSS kartını çıkarma

M.2 SSD modülünü çıkarma

Bu görev ile ilgili

⚠ **DİKKAT:** Pek çok tamir işlemi yalnızca sertifikalı servis teknisyeni tarafından gerçekleştirilmelidir. Sorun giderme işlemlerini ve basit tamirleri sadece ürün belgenizde belirtildiği gibi veya destek ekibinin çevrimiçi olarak ya da telefonla belirttiği gibi gerçekleştirmelisiniz. Dell tarafından yetkilendirilmemiş servisten kaynaklanan zararlar, Dell garantisi kapsamında değildir. Ürünle birlikte gelen güvenlik talimatlarını okuyun ve uygulayın.

Adımlar

1 Sistemi, bağlı çevre birimleri ile birlikte kapatın ve sistemin fişini ve çevre birimi bağlantılarını çıkarın.

NOT: Sistemin içindeki bileşenler üzerinde çalışırken her zaman statik bir minder ve statik bileklik kullanmanız tavsiye edilir.

- 2 Sistemi açın.
- 3 Kartı çıkarın. Bkz. [BOSS kartını çıkarma](#).
- 4 M.2 SSD modülünü karta sabitleyen vidayı gevşetin.
- 5 M.2 SSD modülünü kaldırarak karttan ayırın.

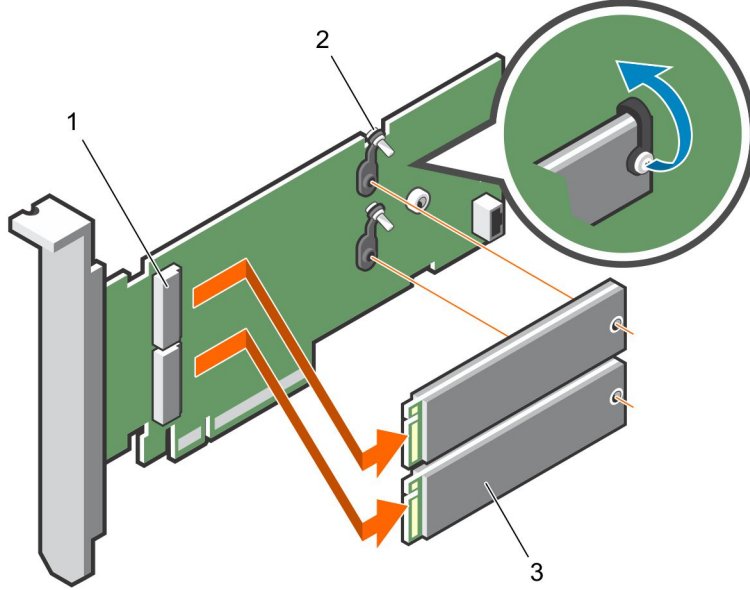

Rakam 82. M.2 SSD modülünü çıkarma

1 modül konektörü (2)

2 modül (2)

M.2 SSD modülünü takma

Bu görev ile ilgili

⚠ DİKKAT: Pek çok tamir işlemi yalnızca sertifikalı servis teknisyeni tarafından gerçekleştirilmelidir. Sorun giderme işlemlerini ve basit tamirleri sadece ürün belgenizde belirtildiği gibi veya destek ekibinin çevrimiçi olarak ya da telefonla belirttiği gibi gerçekleştirmelisiniz. Dell tarafından yetkilendirilmemiş servisten kaynaklanan zararlar, Dell garantisi kapsamında değildir. Ürünle birlikte gelen güvenlik talimatlarını okuyun ve uygulayın.

Adımlar

- 1 M.2 SSD modülü konektörlerini, kart üzerindeki konektörlerle hizalayın.
- 2 M.2 SSD modülünü, kart üzerine sıkı bir şekilde oturuncaya kadar aşağı doğru eğin.
- 3 M.2 SSD modülünü karta sabitleyen vidayı sıkın.

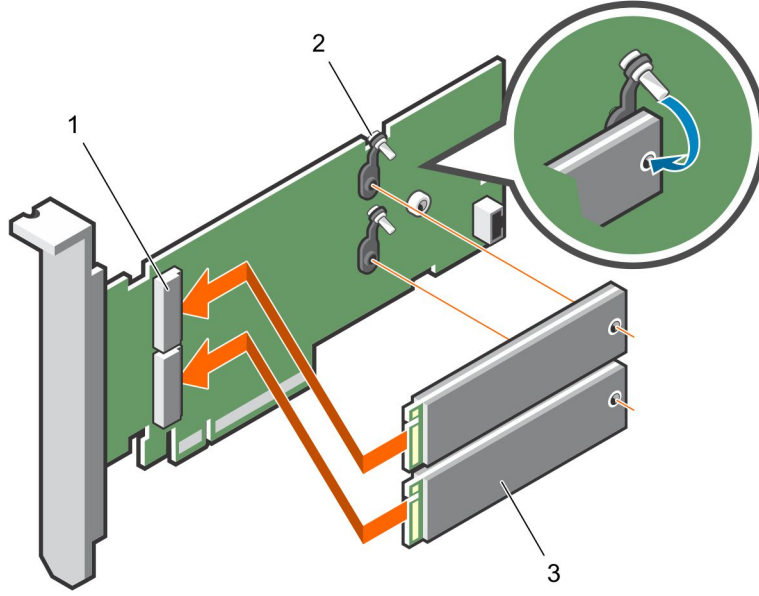

Rakam 83. M.2 SSD modülünü takma

- | | | | |
|---|---------------------|---|-------------|
| 1 | modül konektörü (2) | 2 | vidalar (2) |
| 3 | modüller (2) | | |

BOSS kartını takma

Bu görev ile ilgili

⚠ DİKKAT: Pek çok tamir işlemi yalnızca sertifikalı servis teknisyeni tarafından gerçekleştirilmelidir. Sorun giderme işlemlerini ve basit tamirleri sadece ürün belgenizde belirtildiği gibi veya destek ekibinin çevrimiçi olarak ya da telefonla belirttiği gibi gerçekleştirmelisiniz. Dell tarafından yetkilendirilmemiş servisten kaynaklanan zararlar, Dell garantisi kapsamında değildir. Ürünle birlikte gelen güvenlik talimatlarını okuyun ve uygulayın.

Adımlar

- 1 Sistemi, bağlı çevre birimleri ile birlikte kapatın ve sistemin fişini ve çevre birimi bağlantılarını çıkarın.

ⓘ NOT: Sistemin içindeki bileşenler üzerinde çalışırken her zaman statik bir minder ve statik bileklik kullanmanız tavsiye edilir.

- 2 Sistemi açın.
- 3 Kartı kenarlarından tutun ve kart konektörünü sistem kartı üzerindeki konektör ile aynı hizaya getirin.

⚠ DİKKAT: Kartı, zarar görmesini önlemek için, kenarlarından tutmalısınız.

- 4 Kartın kenarını, kart tamamen yerine oturana kadar aşağı itin.
- 5 Sistemi kapatın.
- 6 Sistemi elektrik prizine bağlayın ve takılı olan çevre birimleri de dahil olmak üzere sistemi açın.

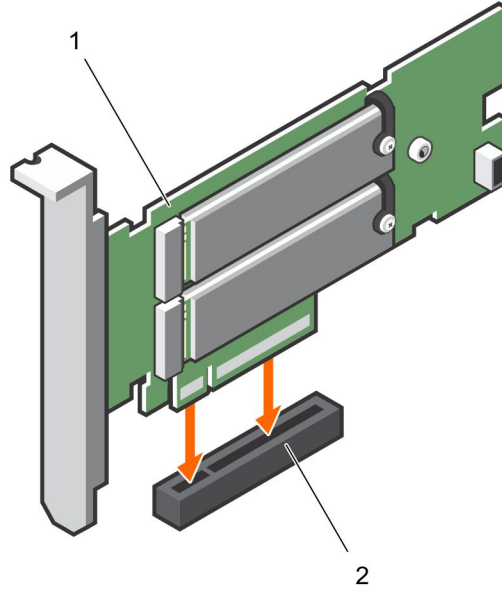

Rakam 84. BOSS kartını takma

1 BOSS kartı

2 sistem kartındaki kart konnektörü

Sürücü kurulumu

BOSS kartı, desteklenen işletim sistemlerinin yerel AHCI sürücüsünü kullanır.

Windows sürücüsü kurulumu — Dell, Windows Server 2012 R2 işletim sistemi ile çalışan sistemlerdeki sürücülerini güncellemek için Dell Güncelleme Paketi (DUP) sağlamaktadır. DUP, belirli cihazların sürücülerini güncelleyen yürütülebilir bir uygulamadır. DUP komut satırı arabirimini ve sessiz yürütmeyi destekler. Daha fazla bilgi için Dell.com/support adresini ziyaret edin.

① **NOT: Desteklenen sürücüler hakkında daha fazla bilgi için Dell.com/XCseriesmanuals adresinde bulunan Destek Matrisi'ne göz atın.**

BOSS sorun giderme

Dell BOSS kartınız hakkında yardım almak için Dell Teknik Servis temsilcisine başvurabilir ya da Dell.com/support adresine göz atabilirsiniz.

Fiziksel diskler işletim sistemi tarafından görülmüyor

Sorun: Fiziksel disklerin biri veya ikisi birden işletim sisteminin kullanabileceği şekilde görünmez.

Olası nedeni: Aşağıdaki senaryolarda, işletim sistemine bir fiziksel disk sunulmaz:

- Fiziksel diskte RAID meta verileri vardır ve denetleyicide RAID meta verisi yoktur.
- BOSS denetleyicisinin üzerinde RAID meta verileri vardır ve fiziksel disklerde RAID meta verisi bulunmaz.

Düzeltilici eylem: RAID meta verisi denetleyicide bulunuyorsa denetleyici yapılandırmasını silin.
RAID meta verisi fiziksel diskte bulunuyorsa fiziksel diskte bulunan verileri silin.

Alternatif olarak RAID sürücülerini tutmak isteyebilirsiniz; bkz. [Sanal disk işletim sistemi tarafından görülmüyor](#).

Sanal disk işletim sistemi tarafından görünmüyor

- Sorun:** RAID modunda, bir sanal disk işletim sisteminin kullanabileceği şekilde görünmez.
- Olası nedeni:** Sanal diskler, denetleyiciye özgü değilse sisteme sunulmazlar.
- Düzeltilici eylem:** Sanal diski HII aracılığıyla içe aktarın.

Sürücü değiştirme

- Sorun:** BOSS yapılandırma yardımcı programında takılı bir sürücü listelenmemektedir. OpenManage, **PD çevrimdışı** durumunu bildirir.
- Olası nedeni:** Sürücü arıza durumundadır veya ürün bilgisi bozuktur.
- Düzeltilici eylem:** Sürücünün doğru takıldığından emin olmak için sürücüyü yerine yeniden yerleştirin. Sorun devam ederse sürücü ürün bilgisini DUP kullanarak güncellemeyi deneyin. Hata yine de düzelmezse hatalı sürücüyü değiştirin.

Denetleyici değiştirme

- Sorun:** Denetleyicinin UEFI Yapılandırma Yardımcı Programı Menü girişi görünmemektedir.
- Olası nedeni:** Bir ürün bilgisi veya donanım arızası
- Düzeltilici eylem:**
- BOSS adaptöründeki en son Ürün Bilgisini güncelleştirin.
 - Sorun devam ederse sunucuyu kapatın ve BOSS adaptörünün bağlantısını kesin.
 - BOSS adaptörünü PCIe yuvasına takın.
 - Sistemi önyükleyin ve UEFI Yapılandırma Yardımcı Programı Menüsü'nü tekrar kontrol edin.
- Sorun devam ederse bkz. [Denetleyici arızası](#)

NOT: Herhangi bir donanım değişikliği yapmadan önce sistemin tüm güç kaynaklarıyla olan bağlantısının tamamen kesildiğinden emin olun.

NOT: SAS HBA330 denetleyicisini değiştirirseniz en son HBA bellenim sürümüne güncelleştirmeniz gerekir.

Denetleyici arızası

- Sorun:** BOSS aygıtı sisteme sunulmaz.
- Olası nedeni:** Kartta donanım arızası.
- Düzeltilici eylem:** BOSS adaptörünü yenisiyle değiştirin.

Yuva 1'de M.2'ye önyükeme yapılamıyor

- Sorun:** BOSS-S1 aygıtına yapılandırılmamış, önyüklenebilir iki M.2 sürücüsü yerleştirildiğinde yalnızca yuva 0'daki sürücüsüne önyükeme yapılabilir.
- Olası nedeni:** Tasarlandığı gibi çalışan Dell BIOS yalnızca her çevre denetleyicinin listelenen ilk önyükeme aygıtından (bu örnekte, yuva 0) önyüklemeye olanak tanır. Bu durum yalnızca eski BIOS önyükeme modunda ortaya çıkar.
- Düzeltilici eylem:** Yuva 1'deki sürücüyü yuva 0 ile değiştirin.

CLI özellikleri çalıştırıldıklarında desteklenmediklerini belirtiyor

- Sorun:** Marvell CLI tarafından listelenen çeşitli komutlar, seçenekler veya diğer özellikler, çalıştırıldıklarında desteklenmediklerini belirtir.
- Olası nedeni:** Marvell CLI, tüm Marvell ürünlerinde aynı bilgileri gösterir ancak yalnızca platform veya sistemle ilgili işlevleri uygular.
- Düzeltilici eylem:** Desteklenen Özellikler kullanın.